

SPIS TREŚCI

	strona
1. Biurka	5-7
2. Komody, nadstawki, komody RTV	8-17
3. Kominy, stoliki nocne	18-21
4. Lustra	21
5. Łóżka	22-36
6. Pojemniki	37
7. Toaletki	38
8. Półki, regały	39-41
9. Szafki na buty, kufry	42
10. Witryny	43-44
11. Wieszaki	44-45
12. Szafy	45-49
13. Fotele, kanapy	50

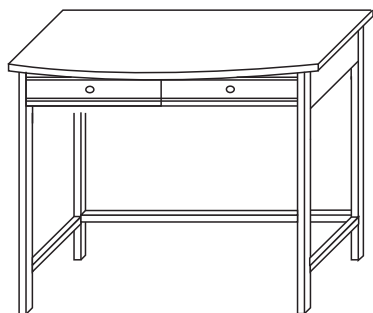



BIURKO-TOALETKA 2-SZUFLADOWA

B-003

Wymiary: 950x490x750

Waga: 18kg

Objętość: 0,357m³

Ilość opakowań: 1

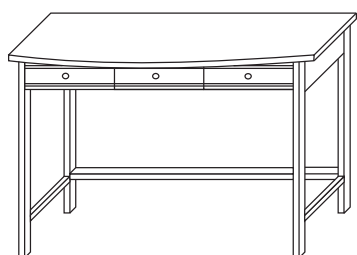

BIURKO-TOALETKA 3-SZUFLADY

B-004

Wymiary: 1170x490x750

Waga: 22kg

Objętość: 0,420m³

Ilość opakowań: 1

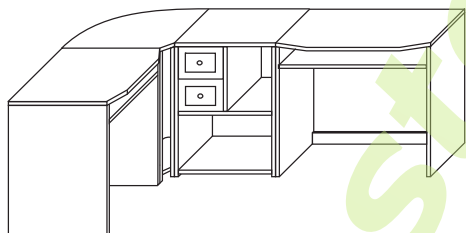

BIURKO KOMPUTEROWE NAROŻNE

B-006

Wymiary: 2060 (1500)x600x750

Waga: 65kg

Objętość: 1,236 m³

Ilość opakowań: 4

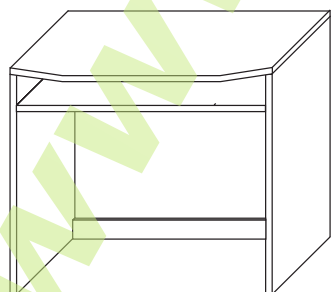

ELEMENT BIURKA KOMPUTEROWEGO NAROŻNEGO Z WYSUWANĄ PÓLKĄ

B-007

Wymiary: 840x600x750

Waga: 15kg

Objętość: 0,378m³

Ilość opakowań: 1

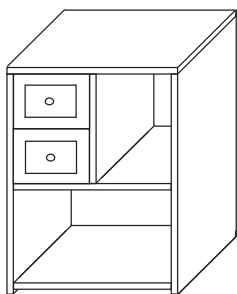

**ELEMENT BIURKA KOMPUTEROWEGO
NAROŻNGO
Z SZUFLADAMI**

B-008
Wymiary: 560x540x750
Waga: 20kg
Objętość: 0,210m³
Ilość opakowań: 1

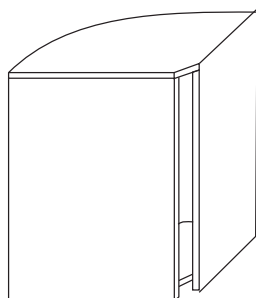

**ELEMENT BIURKA KOMPUTEROWEGO
NAROŻNEGO-ŁĄCZNIK**

B-009
Wymiary: 600x600x750
Waga: 15kg
Objętość: 0,270m³
Ilość opakowań: 1

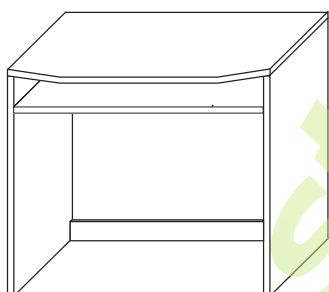

**ELEMENT BIURKA KOMPUTEROWEGO
NAROŻNEGO
Z PÓLKĄ STAŁĄ**

B-010
Wymiary: 840x600x750
Waga: 15kg
Objętość: 0,378m³
Ilość opakowań: 1

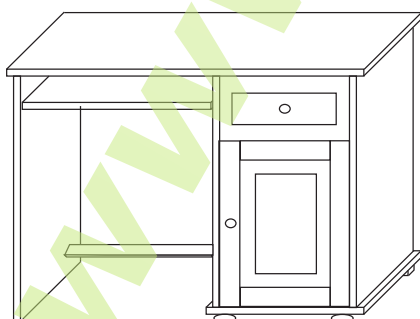

W szafce jedna półka

**BIURKO SZUFLADA + DZRZWI
Z WYSUWANĄ PÓLKĄ**

B-011
Wymiary: 1100x600x805
Waga: 23kg
Objętość: 0,495m³
Ilość opakowań: 1

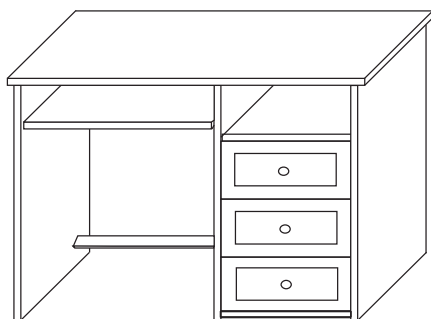

**BIURKO 3-SZUFLADY + WNĘKA
Z WYSUWANĄ PÓŁKĄ**

B-012

Wymiary: 1100x600x750

Waga: 22kg

Objętość: 0,495m³

Ilość opakowań: 1

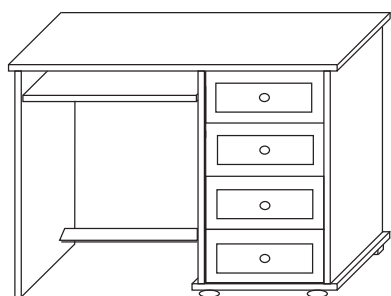

**BIURKO 4-SZUFLADY
Z WYSUWANĄ PÓŁKĄ**

B-013

Wymiary: 1100x600x805

Waga: 25kg

Objętość: 0,495m³

Ilość opakowań: 1

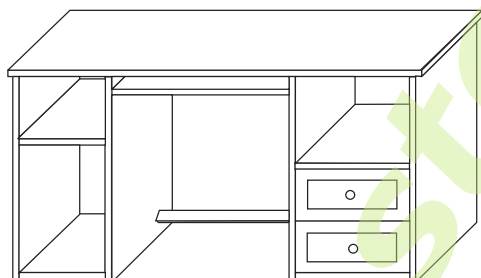

**BIURKO KOMPUTEROWE DUŻE
Z WYSUWANĄ PÓŁKĄ**

B-015

Wymiary: 1450x600x750

Waga: 30kg

Objętość: 0,653m³

Ilość opakowań: 1

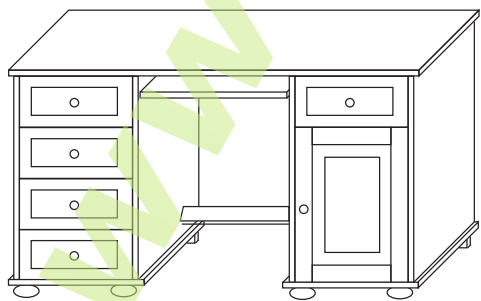

W szafce jedna półka

**BIURKO KOMPUTEROWE DUŻE
5-SZUFLAD + 1-DZRRZWI
Z WYSUWANĄ PÓŁKĄ**

B- 018

Wymiary: 1450x600x805

Waga: 40kg

Objętość: 0,653m³

Ilość opakowań: 1

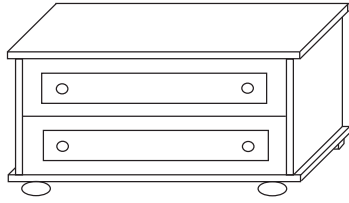

KOMODA 2-SZUFLADY

Kd-050
Wymiary: 900x430x445
Waga: 15kg
Objętość: 0,172m³
Ilość opakowań: 1

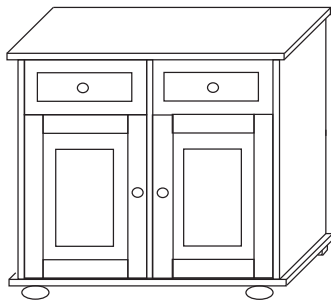

KOMODA-2 SZUFLADY + 2-DZRZWI

Kd-051
Wymiary: 900x430x805
Waga: 22kg
Objętość: 0,312m³
Ilość opakowań: 1

W komodzie dwie półki

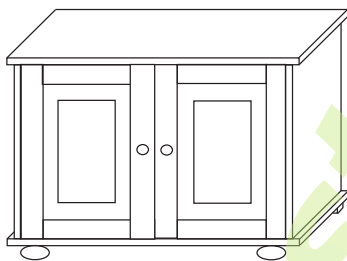

KOMODA-2 DRZWI

Kd-052
Wymiary: 900x430x625
Waga: 22kg
Objętość: 0,242m³
Ilość opakowań: 1

W komodzie jedna półka

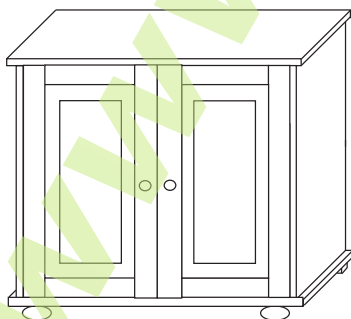

KOMODA 2-DRZWI WYSOKA

Kd-053
Wymiary: 900x430x805
Waga: 23kg
Objętość: 0,312m³
Ilość opakowań: 1

W komodzie dwie półki drewniane

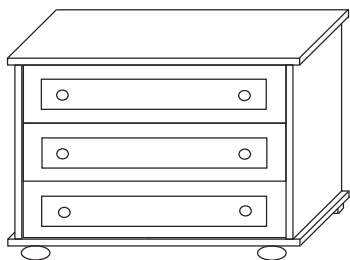

KOMODA 3-SZUFLADY

Kd-054
Wymiary: 900x430x625
Waga: 20kg
Objętość: 0,242m³
Ilość opakowań: 1

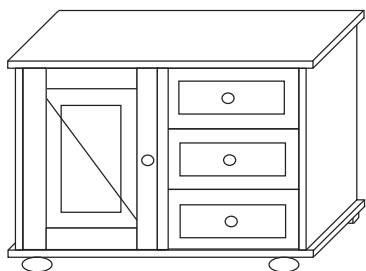

KOMODA 3-SZUFLADY + 1-DRZWI

Kd-055
Wymiary: 900x430x625
Waga: 20kg
Objętość: 0,242m³
Ilość opakowań: 1

W komodzie jedna półka drewniana



KOMODA 3-SZUFLADY + 3-DRZWI

Kd-056
Wymiary: 1320x430x805
Waga: 30kg
Objętość: 0,457m³
Ilość opakowań: 1

W komodzie trzy półki drewniane



KOMODA 4-SZUFLADY

Kd-057
Wymiary: 900x430x805
Waga: 25kg
Objętość: 0,312m³
Ilość opakowań: 1

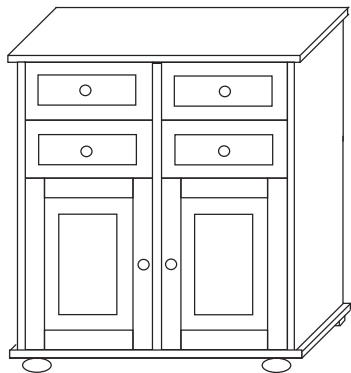

W komodzie dwie półki drewniane

KOMODA 4-SZUFLADY + 2-DRZWI

Kd-058
Wymiary: 900x430x985
Waga: 28kg
Objętość: 0,381m³
Ilość opakowań: 1

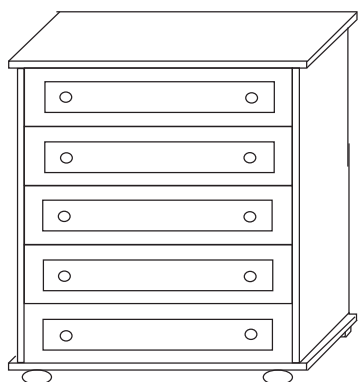

KOMODA 5-SZUFLAD

Kd-059
Wymiary: 900x430x985
Waga: 28kg
Objętość: 0,242m³
Ilość opakowań: 1



W komodzie jedna półka drewniana

KOMODA 5-SZUFLAD + 1-DRZWI

Kd-060
Wymiary: 900x430x805
Waga: 23kg
Objętość: 0,312m³
Ilość opakowań: 1



KOMODA 6-SZUFLAD

Kd-061
Wymiary: 900x430x1165
Waga: 35kg
Objętość: 0,457m³
Ilość opakowań: 1

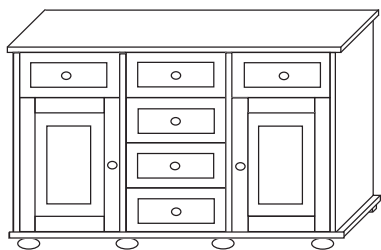

W komodzie dwie półki drewniane

KOMODA 6-SZUFLAD + 2-DRZWI

Kd-062
Wymiary: 1320x430x805
Waga: 35kg
Objętość: 0,457m³
Ilość opakowań: 1

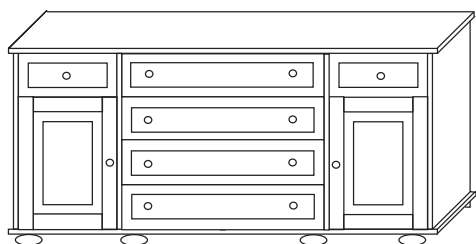

W komodzie dwie półki drewniane

KOMODA 6-SZUFLAD + 2-DRZWI DUŻA

Kd-063
Wymiary: 1740x430x805
Waga: 45kg
Objętość: 0,602m³
Ilość opakowań: 1



W komodzie dwie półki drewniane

KOMODA 10-SZUFLAD + 2-DRZWI

Kd-064
Wymiary: 1740x430x805
Waga: 45kg
Objętość: 0,602m³
Ilość opakowań: 1



W komodzie jedna półka drewniana

KOMODA 3-SZUFLADY + 2-DRZWI

Kd-065
Wymiary: 900x430x1005
Waga: 35kg
Objętość: 0,389m³
Ilość opakowań: 1

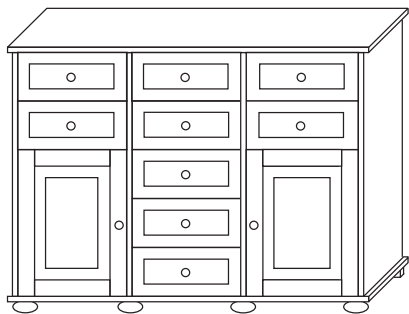

W komodzie dwie półki drewniane

KOMODA 9-SZUFLAD + 2-DRZWI

Kd-066
Wymiary: 1320x430x985
Waga: 65 kg
Objętość: 0,559m³
Ilość opakowań: 1



W komodzie trzy półki drewniane

KOMODA 6-SZUFLAD + 3-DRZWI

Kd-067
Wymiary: 1320x430x985
Waga: 60kg
Objętość: 0,559m³
Ilość opakowań: 1



W komodzie dwie półki drewniane

KOMODA 9-SZUFLAD + 2-DRZWI-DUŻA

Kd-068
Wymiary: 1740x430x985
Waga: 75kg
Objętość: 0,737m³
Ilość opakowań: 1



W komodzie dwie półki drewniane

KOMODA 14 SZUFLAD + 2-DRZWI

Kd-069
Wymiary: 1740x430x985
Waga: 85kg
Objętość: 0,737m³
Ilość opakowań: 1

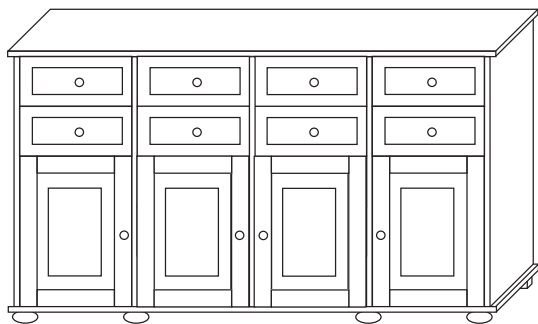

W komodzie cztery półki drewniane

KOMODA 8-SZUFLAD + 4-DRZWI

Kd-070
Wymiary: 1740x430x985
Waga: 80kg
Objętość: 0,737m³
Ilość opakowań: 1

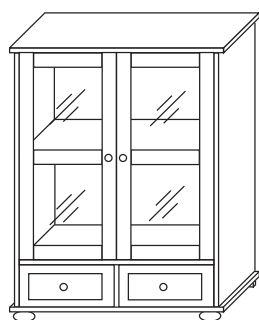

W komodzie jedna półka drewniana

KOMODA 2-DRZWI OSZKŁONE + 2-SZUFLADY

Kd-072
Wymiary: 900x430x1165
Waga: 30kg
Objętość: 0,451m³
Ilość opakowań: 1

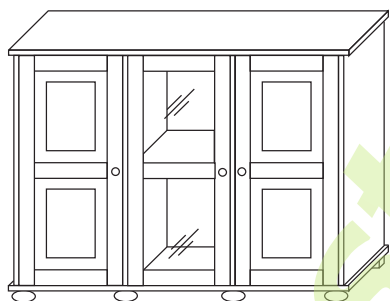

W komodzie pięć półek drewnianych

KOMODA 3-DRZWI

Kd-073
Wymiary: 1320x430x985
Waga: 35kg
Objętość: 0,559m³
Ilość opakowań: 1

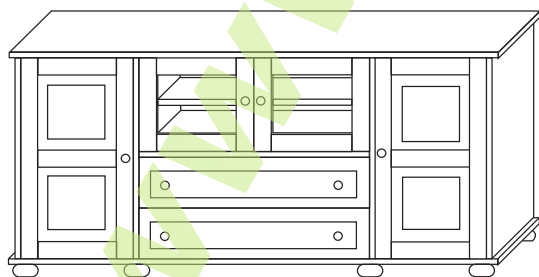

W komodzie trzy półki drewniane

KOMODA 2-SZUFLADY + 2-DRZWI WYSOKIE + 2-DRZWI OSZKŁONE

Kd-074
Wymiary: 1740x430x805
Waga: 42kg
Objętość: 0,602m³
Ilość opakowań: 1

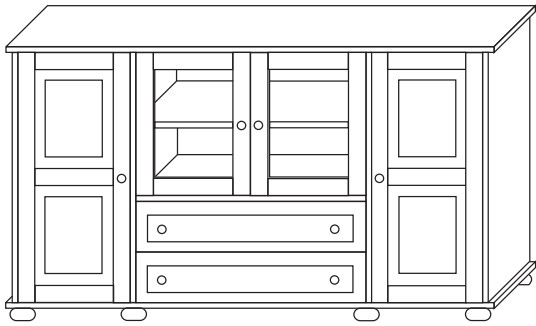

W komodzie pięć półek drewnianych

KOMODA 2-SZUFLADY + 2-DRZWI + 2-DRZWI OSZKŁONE WYSOKA

Kd-075
Wymiary: 1740x430x985
Waga: 51kg
Objętość: 0,737m³
Ilość opakowań: 1

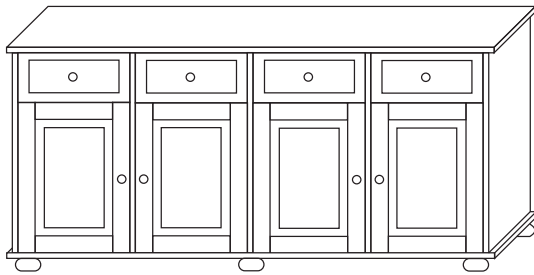

W komodzie cztery półki drewniane

KOMODA 4-SZUFLADY + 4-DRZWI

Kd-076
Wymiary: 1740x430x805
Waga: 39kg
Objętość: 0,602m³
Ilość opakowań: 1



W komodzie cztery półki drewniane

KOMODA 5-SZUFLAD + 2 DRZWI

Kd-077
Wymiary: 1320x430x985
Waga: 42kg
Objętość: 0,559m³
Ilość opakowań: 1



W komodzie cztery półki drewniane

KOMODA 5-SZUFLAD + 2-DRZWI DUŻA

Kd-078
Wymiary: 1740x430x985
Waga: 65kg
Objętość: 0,737m³
Ilość opakowań: 1

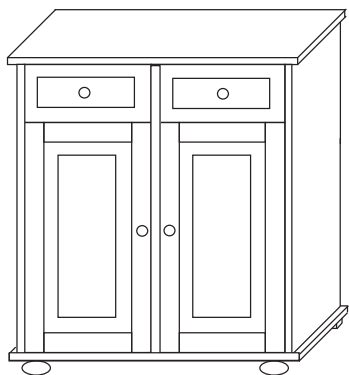

W komodzie cztery półki drewniane

KOMODA 2-SZUFLADY + 2-DRZWI WYSOKA

Kd-079
Wymiary: 900x430x985
Waga: 28kg
Objętość: 0,381m³
Ilość opakowań: 1



W komodzie cztery półki drewniane

KOMODA 7-SZUFLAD + 2-DRZWI

Kd-080
Wymiary: 1320x430x985
Waga: 65kg
Objętość: 0,559m³
Ilość opakowań: 1



W komodzie sześć półek drewnianych

KOMODA 3-SZUFLADY + 3-DRZWI WYSOKA

Kd-081
Wymiary: 1320x430x985
Waga: 60kg
Objętość: 0,559m³
Ilość opakowań: 1



W komodzie cztery półki drewniane

KOMODA 7-SZUFLAD + 2-DRZWI DUŻA

Kd-082
Wymiary: 1740x430x985
Waga: 75kg
Objętość: 0,737m³
Ilość opakowań: 1

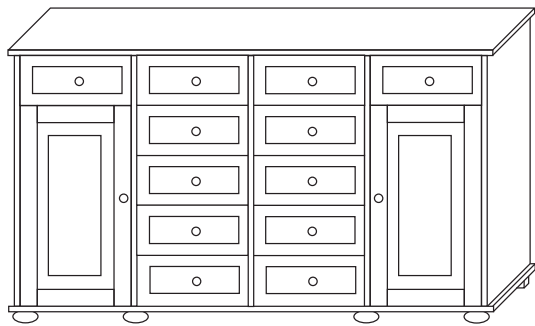

W komodzie cztery półki drewniane

KOMODA 12-SZUFLAD + 2-DRZWI

Kd-083
Wymiary: 1740x430x985
Waga: 85kg
Objętość: 0,737m³
Ilość opakowań: 1

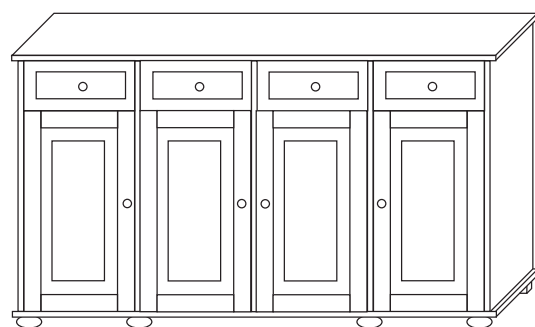

W komodzie osiem półek drewnianych

KOMODA 4-SZUFLADY + 4-DRZWI WYSOKA

Kd-084
Wymiary: 1740x430x985
Waga: 80kg
Objętość: 0,737m³
Ilość opakowań: 1



W nadstawce sześć półek drewnianych

NADSTAWKA KREDENSOWA '132

Kr-310
Wymiary: 1320x340x1190
Waga: 20kg
Objętość: 0,494m³
Ilość opakowań: 1

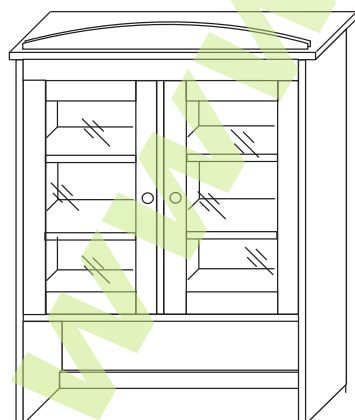

W nadstawce cztery półki drewniane

NADSTAWKA KREDENSOWA '90

Kr-311
Wymiary: 900x340x1190
Waga: 16kg
Objętość: 0,337m³
Ilość opakowań: 1

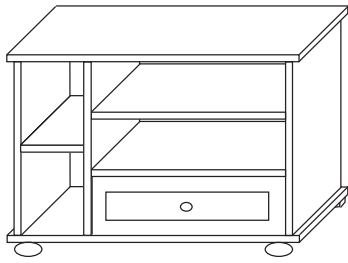

W komodzie jedna półka drewniana wysuwan
druga półka drewniana na podpórkach

KOMODA RTV Z WYSUWANĄ PÓŁKĄ

Ktv-250
Wymiary: 900x430x625
Waga: 20kg
Objętość: 0,242m³
Ilość opakowań: 1

Szuflady na płyty CD i DVD

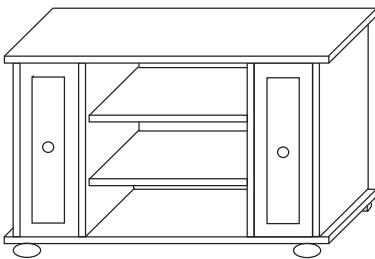

W komodzie dwie półki drewniane wysuwan

KOMODA RTV II Z WYSUWANYMI PÓŁKAMI

Ktv-251
Wymiary: 1000x430x625
Waga: 25kg
Objętość: 0,269m³
Ilość opakowań: 1

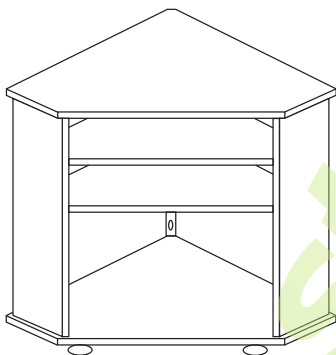

W komodzie dwie półki drewniane

KOMODA RTV III – NAROŻNA

Ktv-252
Wymiary: 1025x670x795
Waga: 25kg
Objętość: 0,546m³
Ilość opakowań: 1

Komody występują w opcji z wykończeniem typowym lub na prosto

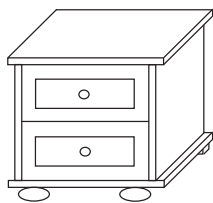

KOMIN 2-SZUFLADY

Km-200
Wymiary: 480x430x445
Waga: 10kg
Objętość: 0,092m³
Ilość opakowań: 1

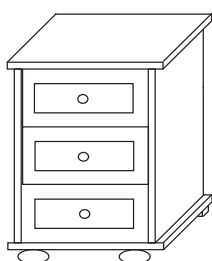

KOMIN 3-SZUFLADY

Km-201
Wymiary: 480x430x625
Waga: 13kg
Objętość: 0,129m³
Ilość opakowań: 1

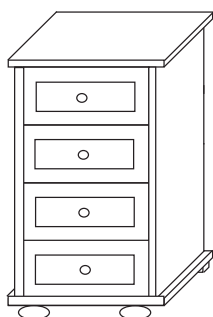

KOMIN 4-SZUFLADY

Km-202
Wymiary: 480x430x805
Waga: 16kg
Objętość: 0,166m³
Ilość opakowań: 1

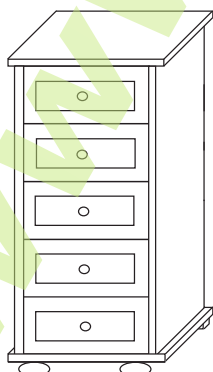

KOMIN 5-SZUFLADY

Km-203
Wymiary: 480x430x985
Waga: 19kg
Objętość: 0,203m³
Ilość opakowań: 1

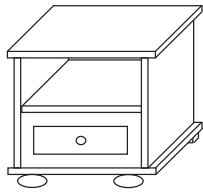

KOMIN SZUFLADA + WNĘKA

Km-204
Wymiary: 480x430x445
Waga: 9kg
Objętość: 0,092m³
Ilość opakowań: 1

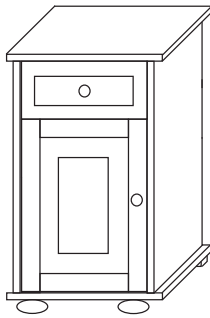

W kominie jedna półka drewnian

KOMIN SZUFLADA + DRZWI

Km-205
Wymiary: 480x430x805
Waga: 15kg
Objętość: 0,166m³
Ilość opakowań: 1

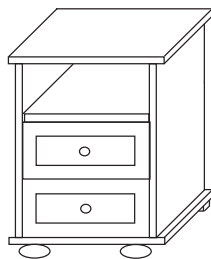

KOMIN WNĘKA + 2-SZUFLADY

Km -206
Wymiary: 480x430x625
Waga: 11kg
Objętość: 0,129m³
Ilość opakowań: 1



KOMIN WNĘKA + 3-SZUFLADY

Km-207
Wymiary: 480x430x805
Waga: 12kg
Objętość: 0,166m³
Ilość opakowań: 1

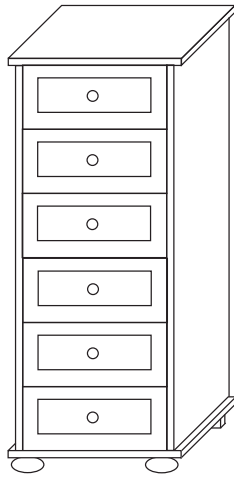

KOMIN 6-SZUFLAD

Km-208
Wymiary: 480x430x1165
Waga: 25kg
Objętość: 0,240m³
Ilość opakowań: 1

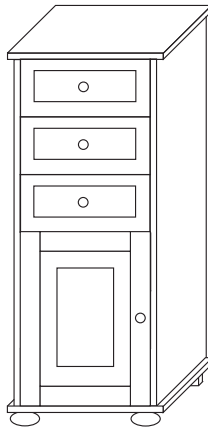

KOMIN 3-SZUFLADY + DRZWI

Km-209
Wymiary: 480x430x1165
Waga: 22kg
Objętość: 0,240m³
Ilość opakowań: 1

W kominie jedna półka drewniana

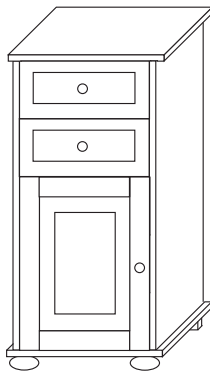

KOMIN 2-SZUFLADY + DRZWI

Km-210
Wymiary: 480x430x985
Waga: 17kg
Objętość: 0,203m³
Ilość opakowań: 1

W kominie jedna półka drewniana

Kominy występują w opcji z wykończeniem typowym lub na prosto

LEWY

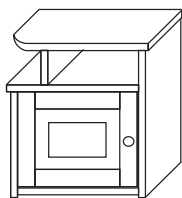

PRAWY

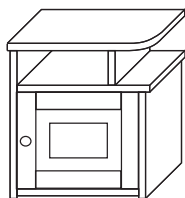

W stoliku jedna półka drewniana

STOLIK NOCNY LEWY-PRAWY

St-700

Wymiary: 415x310x480

Waga: 8kg

Objętość: 0,062m³

Ilość opakowań: 1

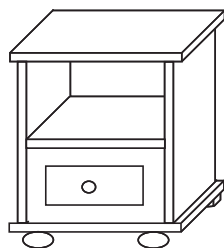

STOLIK NOCNY SZUFLADA + WNĘKA

St-701

Wymiary: 415x310x460

Waga: 9kg

Objętość: 0,062m³

Ilość opakowań: 1

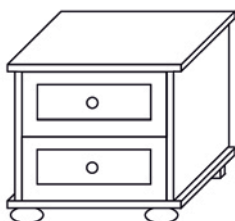

STOLIK NOCNY 2-SZUFLADY

St-702

Wymiary: 415x310x460

Waga: 10kg

Objętość: 0,062m³

Ilość opakowań: 1



LUSTRO OZDOBNE WISZĄCE

L-352

Wymiary: 500x22x940

Waga: 2kg

Objętość: 0,010m³

Ilość opakowań: 1

**Lustra wykonujemy w każdym kształcie i wymiarze, na indywidualne zamówienie klienta.
W ofercie występują także lustra z zestawów sypialnych.**

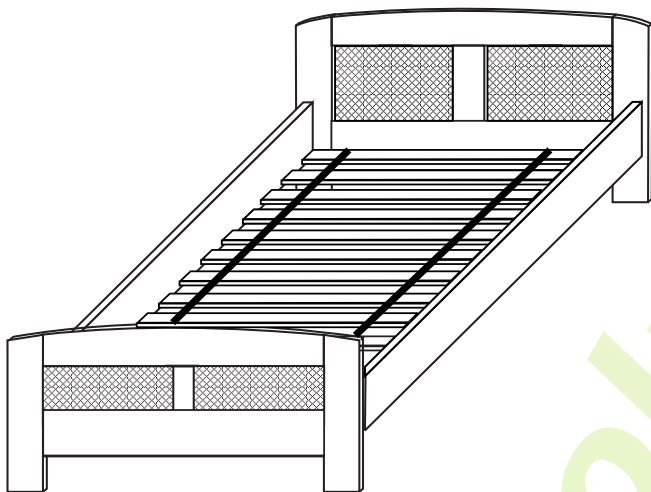

WYSTĘPUJĄ W OPCJI:

- z raszką sprężystą + „D”
- z niskim szczytem (390mm) + „N”
- bez raszki + „BR”

**ŁÓŻKA Z WYPLOTEM
RATTANOWYM**

Łóżko 90x200*

Ł-400/R
Wymiary: 980x2050x810
Waga: 30kg
Objętość: 0,071m³
Ilość opakowań: 3

Łóżko 100x200*

Ł-401/R
Wymiary: 1080x2050x810
Waga: 35kg
Objętość: 0,079m³
Ilość opakowań: 3

Łóżko 120x200*

Ł-402/R
Wymiary: 1280x2050x810
Waga: 40kg
Objętość: 0,088m³
Ilość opakowań: 3

Łóżko 140x200*

Ł-403/R
Wymiary: 1480x2050x810
Waga: 45kg
Objętość: 0,099m³
Ilość opakowań: 3

Łóżko 160x200*

Ł-404/R
Wymiary: 1680x2050x810
Waga: 50kg
Objętość: 0,115m³
Ilość opakowań: 3

Łóżko 180x200*

Ł-405/R
Wymiary: 1880x2050x810
Waga: 55kg
Objętość: 0,128m³
Ilość opakowań: 3

Łóżko 200x200*

Ł-406/R
Wymiary: 2080x2050x810
Waga: 60kg
Objętość: 0,139m³
Ilość opakowań: 3

***wymiar materaca**

ŁÓŻKA Z WYPLOTEM RATTANOWYM I POJEMNIKIEM

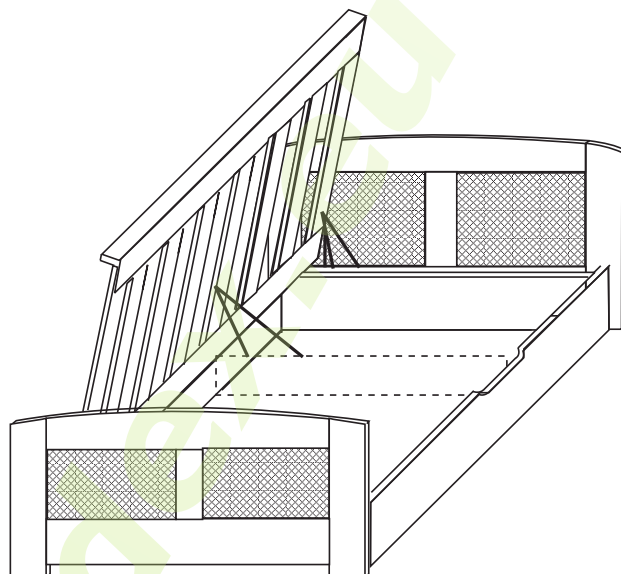
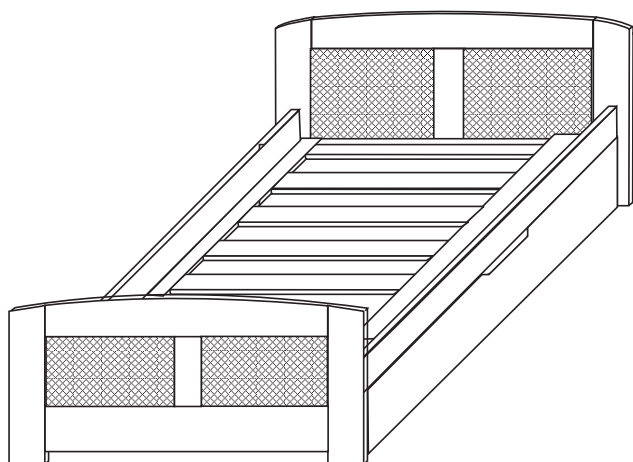

WYSTĘPUJĄ W OPCJI:

-z niskim szczytem (390 mm) + „N”

W przypadku łóżek z materacem 140x200* zastosowaną dodatkową przegrodę środkową i podnośnik (na rysunku oznaczone linią przerywaną).

Łóżko 90x200*

Ł-407/R

Wymiary: 980x2080x810

Waga: 40kg

Objętość: 2,400m³

Ilość opakowań: 2

Łóżko 100x200*

Ł-408/R

Wymiary: 1080x2080x810

Waga: 45kg

Objętość: 2,550m³

Ilość opakowań: 2

Łóżko 120x200*

Ł-409/R

Wymiary: 1280x2080x810

Waga: 50kg

Objętość: 2,700m³

Ilość opakowań: 2

Łóżko 140x200*

Ł-499/R

Wymiary: 1480x2080x810

Waga: 50kg

Objętość: 2,850m³

Ilość opakowań: 4

*wymiar materaca

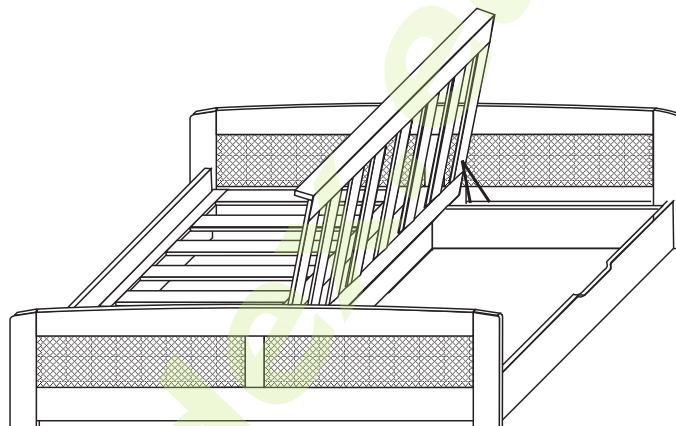
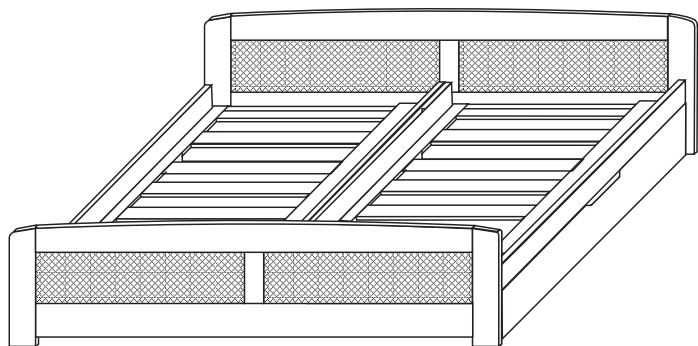

WYSTĘPUJĄ W OPCJI:

-z niskim szczytem (390 mm) + „N”

Uwaga! – między materacami szczelina 40mm

ŁÓŻKA Z WYPLOTEM RATTANOWYM I DWOMA POJEMNIKAMI

Łóżko 140x200*

Ł-500/R

Wymiary: 1530x2080x810

Waga: 65kg

Objętość: 2,578m³

Ilość opakowań: 4

Łóżko 180x200*

Ł-502/R

Wymiary: 1930x2080x810

Waga: 85kg

Objętość: 3,252m³

Ilość opakowań: 4

Łóżko 160x200*

Ł-501/R

Wymiary: 1730x2080x810

Waga: 75kg

Objętość: 2,915m³

Ilość opakowań: 4

Łóżko 200x200*

Ł-503/R

Wymiary: 2130x2080x810

Waga: 95kg

Objętość: 3,589m³

Ilość opakowań: 4

***wymiar materaca**

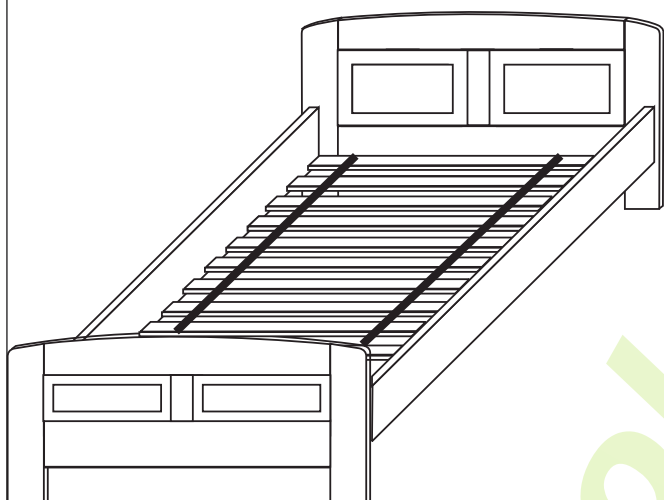

WYSTĘPUJĄ W OPCJI:

- z raszką sprężystą + „D”
- z niskim szczytem (390mm) + „N”
- bez raszki + „BR”

ŁÓŻKA PŁYGINOWE

Łóżko 90x200*

Ł-410
Wymiary: 980x2050x810
Waga: 30kg
Objętość: 0,071m³
Ilość opakowań: 3

Łóżko 100x200*

L-411
Wymiary: 1080x2050x810
Waga: 35kg
Objętość: 0,079m³
Ilość opakowań: 3

Łóżko 120x200*

Ł-412
Wymiary: 1280x2050x810
Waga: 40kg
Objętość: 0,088m³
Ilość opakowań: 3

Łóżko 140x200*

Ł-413
Wymiary: 1480x2050x810
Waga: 45kg
Objętość: 0,099m³
Ilość opakowań: 3

Łóżko 160x200*

Ł-414
Wymiary: 1680x2050x810
Waga: 50kg
Objętość: 0,115m³
Ilość opakowań: 3

Łóżko 180x200*

Ł-415
Wymiary: 1880x2050x810
Waga: 55kg
Objętość: 0,128m³
Ilość opakowań: 3

Łóżko 200x200*

Ł-416
Wymiary: 2080x2050x810
Waga: 60kg
Objętość: 0,139m³
Ilość opakowań: 3

*wymiar materaca

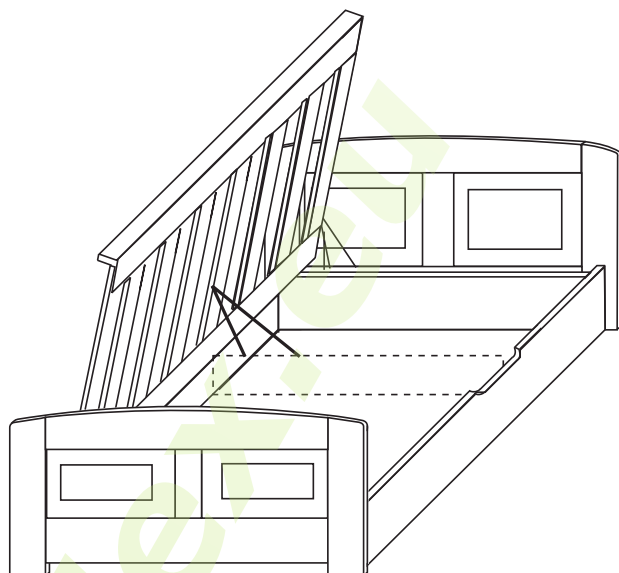
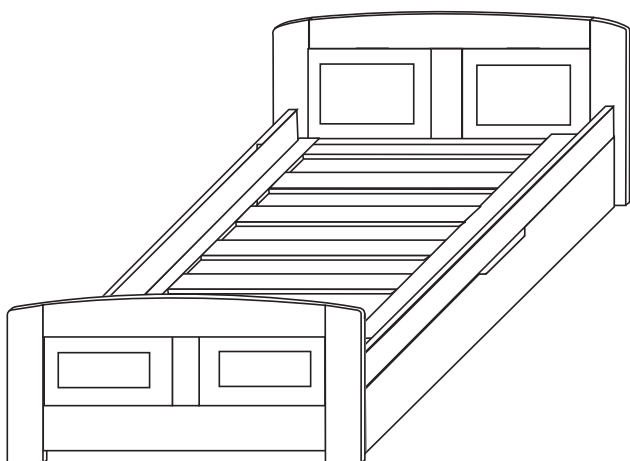

WYSTĘPUJĄ W OPCJI:

-z niskim szczytem (390 mm) + „N”

W przypadku łóżek z materacem 140x200* zastosowaną dodatkową przegrodę środkową i podnośnik (na rysunku oznaczone linią przerywaną).

ŁÓŻKA PŁYCINOWE Z POJEMNIKIEM

Łóżko 90x200*

Ł-417

Wymiary: 980x2080x810

Waga: 40kg

Objętość: 2,400m³

Ilość opakowań: 2

Łóżko 100x200*

Ł-418

Wymiary: 1080x2080x810

Waga: 45kg

Objętość: 2,550m³

Ilość opakowań: 2

Łóżko 120x200*

Ł-419

Wymiary: 1280x2080x810

Waga: 50kg

Objętość: 2,700m³

Ilość opakowań: 2

Łóżko 140x200*

Ł-498

Wymiary: 1480x2080x810

Waga: 60kg

Objętość: 2,850m³

Ilość opakowań: 4

*wymiar materaca

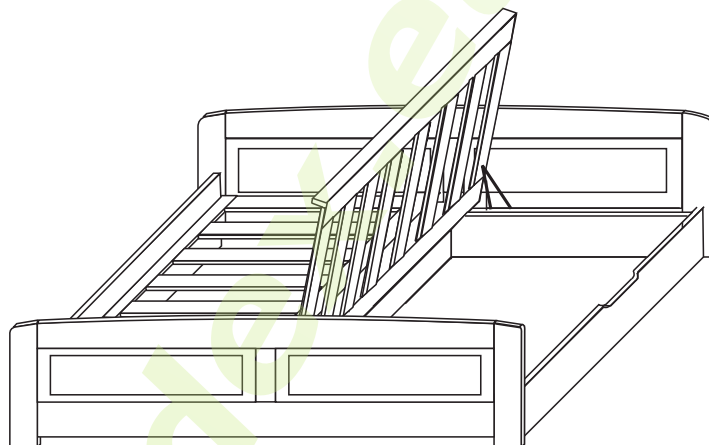
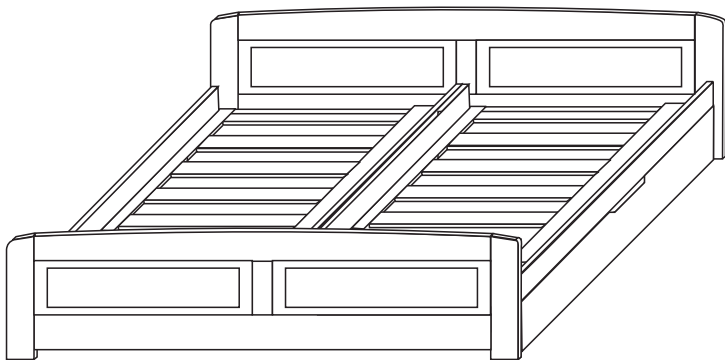

WYSTĘPUJĄ W OPCJI:

-z niskim szczytem (390 mm) + „N”

Uwaga! – między materacami szczelina 40mm

ŁÓŻKA PŁYCINOWE Z DWOMA POJEMNIKAMI

Łóżko 140x200*

Ł-510

Wymiary: 1530x2080x810

Waga: 55kg

Objętość: 2,578m³

Ilość opakowań: 4

Łóżko 160x200*

Ł-511

Wymiary: 1730x2080x810

Waga: 65kg

Objętość: 2,915m³

Ilość opakowań: 4

Łóżko 180x200*

Ł-512

Wymiary: 1930x2080x810

Waga: 75kg

Objętość: 3,252m³

Ilość opakowań: 4

Łóżko 200x200*

Ł-513

Wymiary: 2130x2080x810

Waga: 85kg

Objętość: 3,589m³

Ilość opakowań: 4

* wymiar materaca

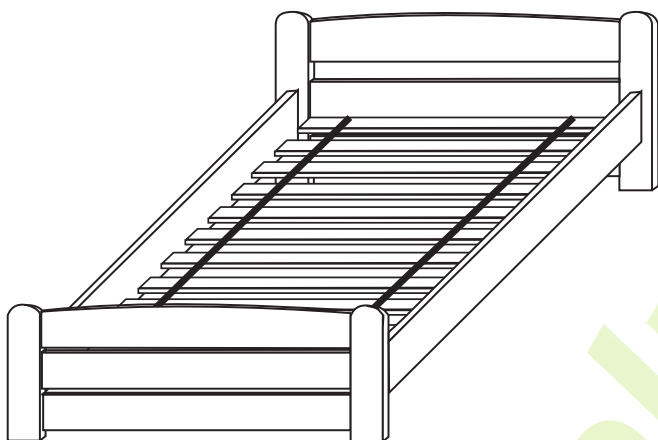

WYSTĘPUJĄ W OPCJI:

- z raszką sprężystą + „D”
- z niskim szczytem (390mm) + „N”
- z podwyższonym wezłowiem (790mm) + W
- bez raszki + „BR”

ŁÓŻKA ŁUKOWE

Łóżko 90x200*

Ł-450
Wymiary: 960x2080x630
Waga: 30kg
Objętość: 0,071m³
Ilość opakowań: 3

Łóżko 100x200*

Ł-451
Wymiary: 1060x2080x630
Waga: 35kg
Objętość: 0,079
Ilość opakowań: 3

Łóżko 120x200*

Ł-452
Wymiary: 1260x2080x630
Waga: 40kg
Objętość: 0,088m³
Ilość opakowań: 3

Łóżko 140x200*

Ł-453
Wymiary: 1460x2080x630
Waga: 45kg
Objętość: 0,099m³
Ilość opakowań: 3

Łóżko 160x200*

Ł-454
Wymiary: 1660x2080x630
Waga: 50kg
Objętość: 0,115m³
Ilość opakowań: 3

Łóżko 180x200*

Ł-455
Wymiary: 1860x2080x630
Waga: 55kg
Objętość: 0,128m³
Ilość opakowań: 3

Łóżko 200x200*

Ł-456
Wymiary: 2060x2080x630
Waga: 60kg
Objętość: 0,139m³
Ilość opakowań: 3

***wymiar materaca**

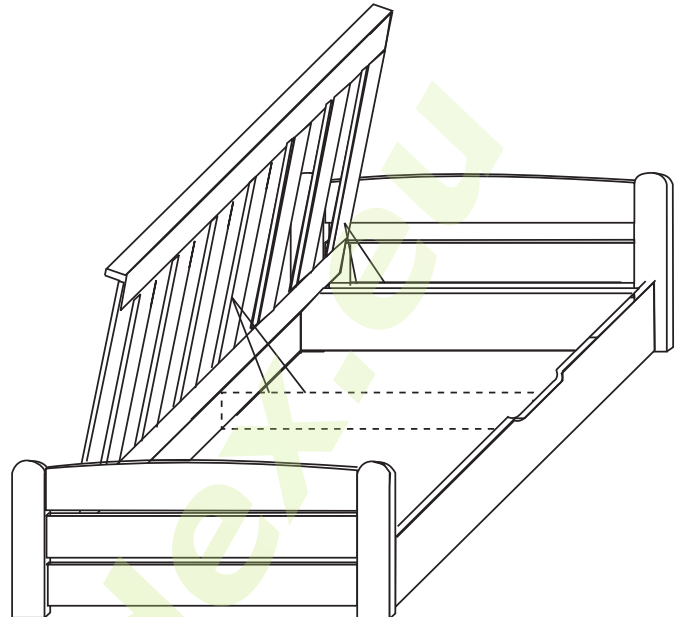
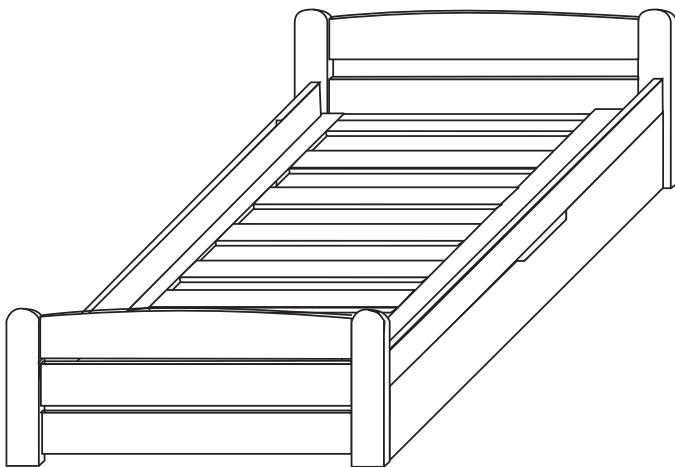

WYSTĘPUJĄ W OPCJI:

- z niskim szczytem (390mm) + „N”
- z podwyższonym wezłowiem (810mm) + „W”

W przypadku łóżek z materacem 140x200* zastosowaną dodatkową przegrodę środkową i podnośnik (na rysunku oznaczone linią przerywaną).

ŁÓŻKA ŁUKOWE Z POJEMNIKIEM

Łóżko 90x200*

Ł-457
Wymiary: 960x2110x650
Waga: 40kg
Objętość: 2,350m³
Ilość opakowań: 2

Łóżko 120x200*

Ł-459
Wymiary: 1260x2110x650
Waga: 50kg
Objętość: 2,550m³
Ilość opakowań: 2

Łóżko 100x200*

Ł-458
Wymiary: 1060x2110x650
Waga: 45kg
Objętość: 2,450m³
Ilość opakowań: 2

Łóżko 140x200*

Ł-497
Wymiary: 1460x2110x650
Waga: 50kg
Objętość: 2,650m³
Ilość opakowań: 4

*wymiar materaca

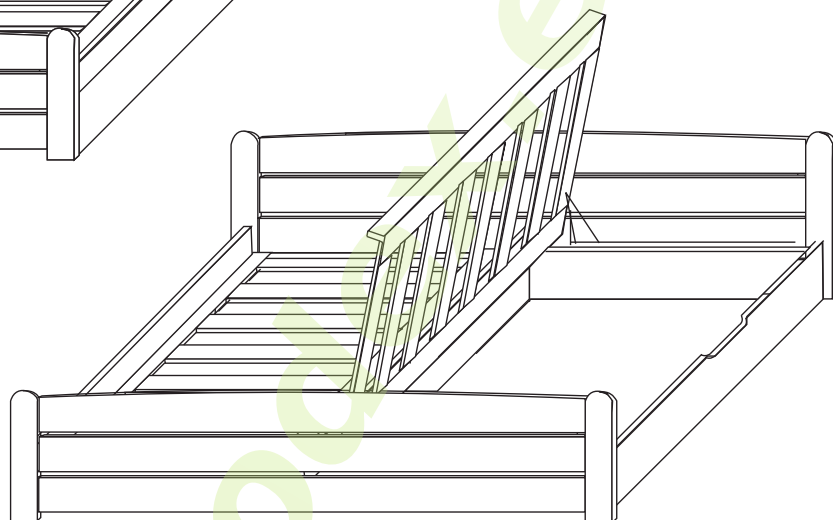
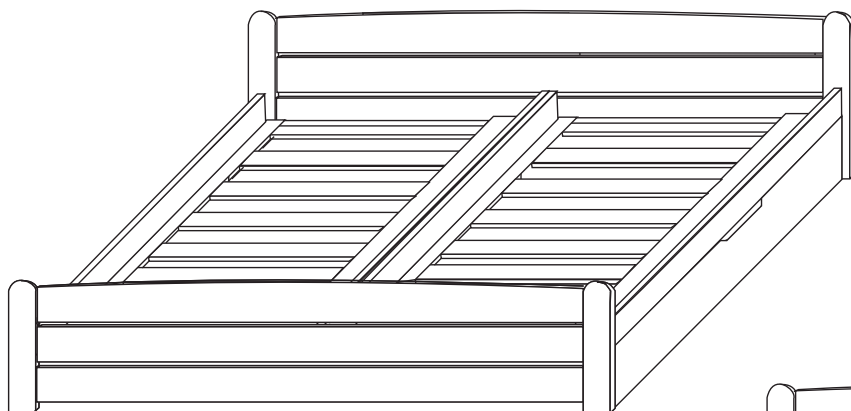

WYSTĘPUJĄ W OPCJI:
- z niskim szczytem (390mm) + „N”
- z podwyższonym wezłowiem (810mm) + „W”

Uwaga! – między materacami szczelina 40mm

ŁÓŻKA ŁUKOWE Z DWOMA POJEMNIKAMI

Łóżko 140x200*

Ł-550

Wymiary: 1530x2110x650

Waga: 60kg

Objętość: 2,034m³

Ilość opakowań: 4

Łóżko 160x200*

Ł-551

Wymiary: 1730x2110x650

Waga: 70kg

Objętość: 2,300m³

Ilość opakowań: 4

Łóżko 180x200*

Ł-552

Wymiary: 1930x2110x650

Waga: 80kg

Objętość: 2,566m³

Ilość opakowań: 4

Łóżko 200x200

Ł-553

Wymiary: 2130x2110x650

Waga: 90kg

Objętość: 2,831m³

Ilość opakowań: 4

***wymiary materaca**

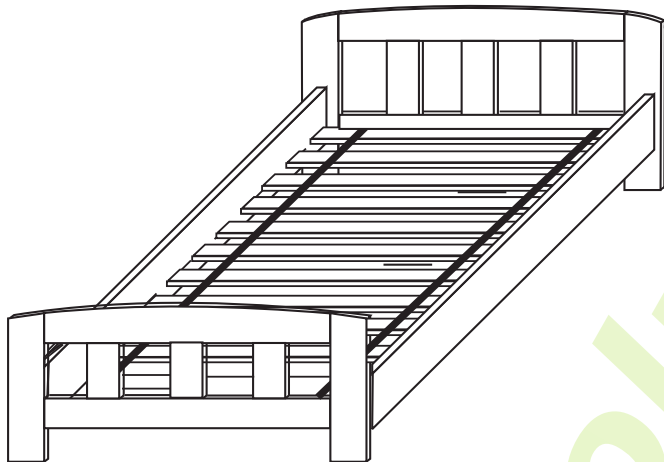

WYSTĘPUJĄ W OPCJI:

- z raszką sprężystą + „D”
- z niskim szczytem (390mm) + „N”
- bez raszki + „BR”

ŁÓŻKA ZE SZCZEBELKAMI

Łóżko 90x200*

Ł-470
Wymiary: 980x2050x680
Waga: 30kg
Objętość: 0,071m³
Ilość opakowań: 3

Łóżko 100x200*

L-471
Wymiary: 1080x2050x680
Waga: 35kg
Objętość: 0,079m³
Ilość opakowań: 3

Łóżko 120x200*

Ł-472
Wymiary: 1280x2050x680
Waga: 40kg
Objętość: 0,088m³
Ilość opakowań: 3

Łóżko 140x200*

Ł-473
Wymiary: 1480x2050x680
Waga: 45kg
Objętość: 0,099m³
Ilość opakowań: 3

Łóżko 160x200*

Ł-474
Wymiary: 1680x2050x680
Waga: 50kg
Objętość: 0,115m³
Ilość opakowań: 3

Łóżko 180x200*

Ł-475
Wymiary: 1880x2050x680
Waga: 55kg
Objętość: 0,128m³
Ilość opakowań: 3

Łóżko 200x200*

Ł-476
Wymiary: 2080x2050x680
Waga: 60kg
Objętość: 0,139m³
Ilość opakowań: 3

*wymiar materaca

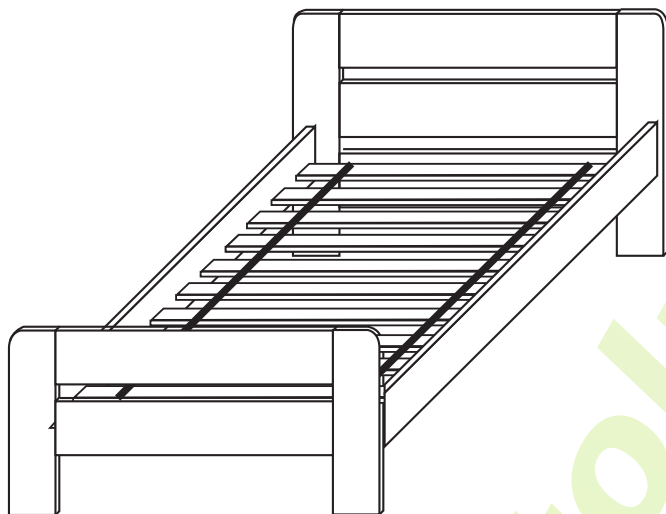

WYSTĘPUJĄ W OPCJI:

- z raszką sprężystą + „D”
- z niskim szczytem (390mm) + „N”
- z podwyższonym wezgłowiem (820mm) + „W”
- bez raszki + „BR”

ŁÓŻKA PROSTE

Łóżko 90x200*

Ł-480
Wymiary: 980x2050x660
Waga: 30kg
Objętość: 0,071m³
Ilość opakowań: 3

Łóżko 100x200*

Ł-481
Wymiary: 1080x2050x660
Waga: 35kg
Objętość: 0,079m³
Ilość opakowań: 3

Łóżko 120x200*

Ł-482
Wymiary: 1280x2050x660
Waga: 40kg
Objętość: 0,088m³
Ilość opakowań: 3

Łóżko 140x200*

Ł-483
Wymiary: 1480x2050x660
Waga: 45kg
Objętość: 0,099m³
Ilość opakowań: 3

Łóżko 160x200*

Ł-484
Wymiary: 1680x2050x660
Waga: 50kg
Objętość: 0,115m³
Ilość opakowań: 3

Łóżko 180x200*

Ł-485
Wymiary: 1880x2050x660
Waga: 55kg
Objętość: 0,128m³
Ilość opakowań: 3

Łóżko 200x200*

Ł-486
Wymiary: 2080x2050x660
Waga: 60kg
Objętość: 0,139m³
Ilość opakowań: 3

*wymiar materaca

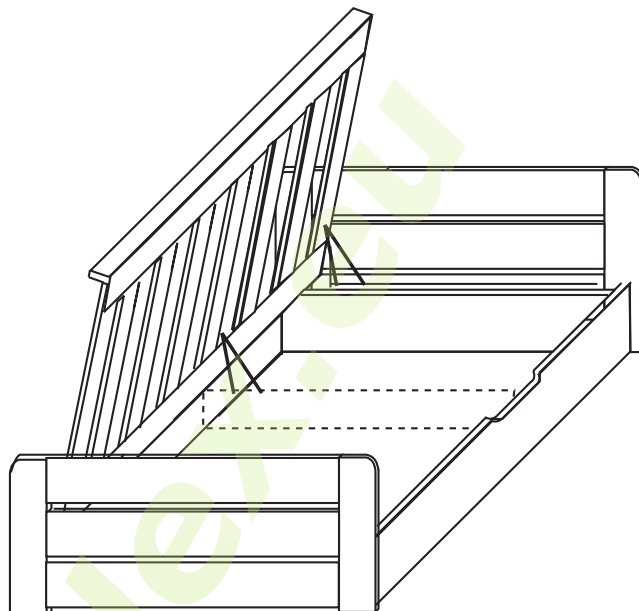
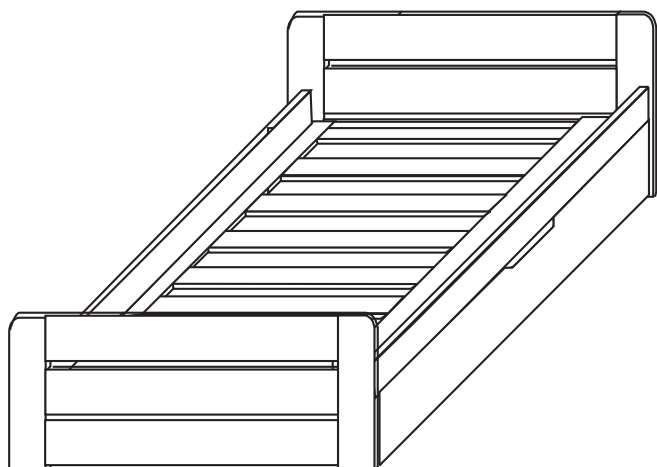

WYSTĘPUJĄ W OPCJI:

- z niskim szczytem (390mm) + „N”
- z podwyższonym wezgłowiem (820mm) + „W”

W przypadku łóżek z materacem 140x200* zastosowaną dodatkową przegrodę środkową i podnośnik (na rysunku oznaczone linią przerywaną).

ŁÓŻKA PROSTE Z POJEMNIKIEM

Łóżko 90x200*

Ł-487
Wymiary: 980x2080x660
Waga: 40kg
Objętość: 2,350m³
Ilość opakowań: 2

Łóżko 120x200*

Ł-489
Wymiary: 1280x2080x660
Waga: 50kg
Objętość: 2,550m³
Ilość opakowań: 2

Łóżko 100x200*

Ł-488
Wymiary: 1080x2080x660
Waga: 45kg
Objętość: 2,450m³
Ilość opakowań: 2

Łóżko 140x200*

Ł-496
Wymiary: 1480x2080x660
Waga: 50kg
Objętość: 2,650m³
Ilość opakowań: 4

*wymiar materaca

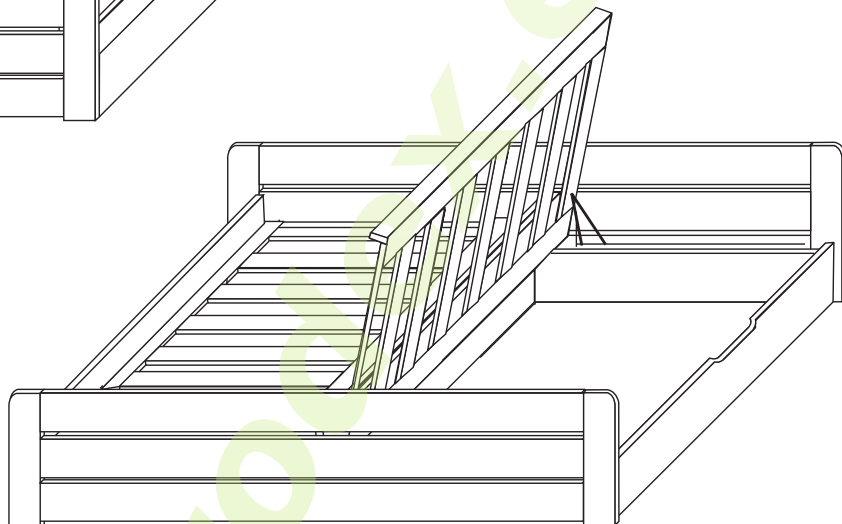
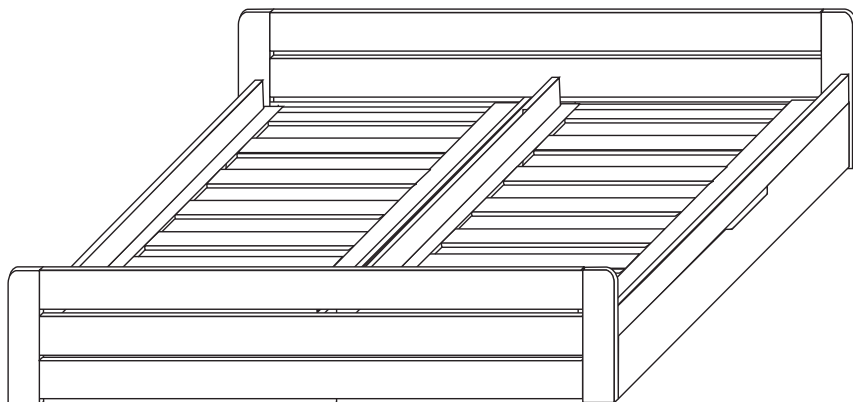

WYSTĘPUJĄ W OPCJI:

- z niskim szczytem (390mm) + „N”
- z podwyższonym wezłowiem (820mm) + „W”

Uwaga! – między materacami szczelina 40mm

ŁÓŻKA PROSTE Z DWOMA POJEMNIKAMI

Łóżko 140x200*

Ł-580
Wymiary: 1530x2080x660
Waga: 60kg
Objętość: 2,005m³
Ilość opakowań: 4

Łóżko 180x200*

Ł-582
Wymiary: 1930x2080x660
Waga: 80kg
Objętość: 2,529m³
Ilość opakowań: 4

Łóżko 160x200*

Ł-581
Wymiary: 1730x2080x660
Waga: 70kg
Objętość: 2,267m³
Ilość opakowań: 4

Łóżko 200x200*

Ł-583
Wymiary: 2130x2080x660
Waga: 90kg
Objętość: 2,791m³
Ilość opakowań: 4

***wymiar materaca**

Łóżka proste występują w opcji z wykończeniem typowym lub na prosto

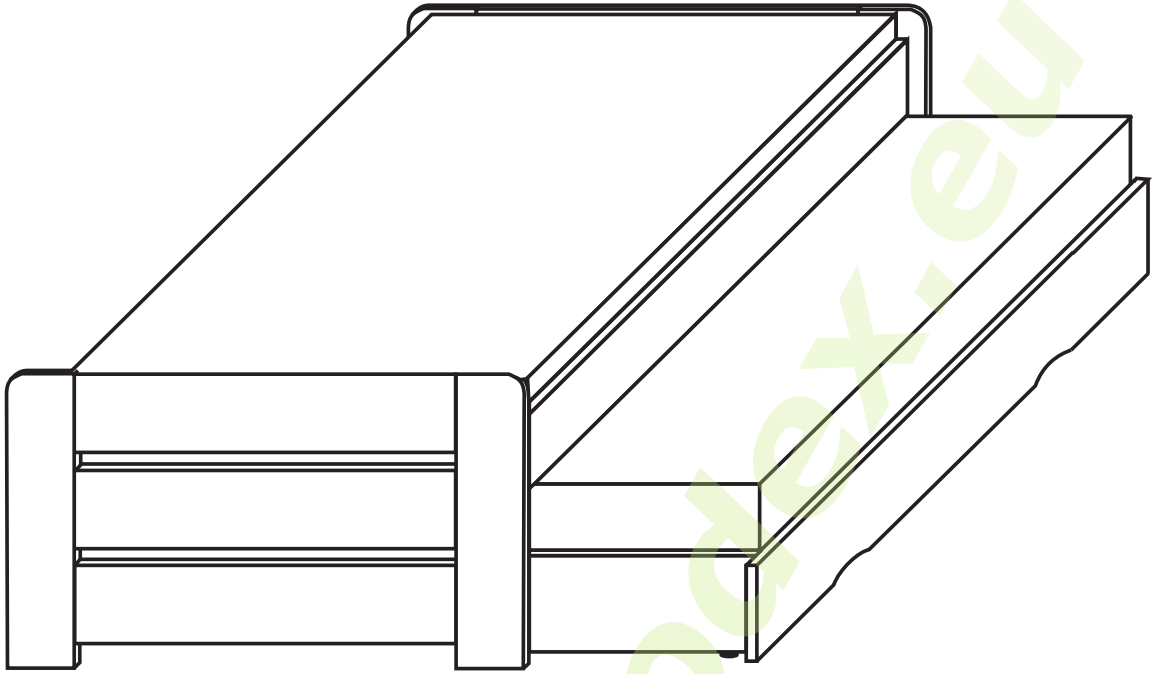

ŁÓŻKO DWUPOZIOMOWE 90x200*
(wewnętrzny wymiar szuflady 80x191x10)

UWAGA! KPL. BEZ MATERACY.

Ł-465

Wymiary: 970x2050x530

Waga: 70kg

Objętość: 1,352m³

Ilość opakowań: 4

***wymiar materaca**

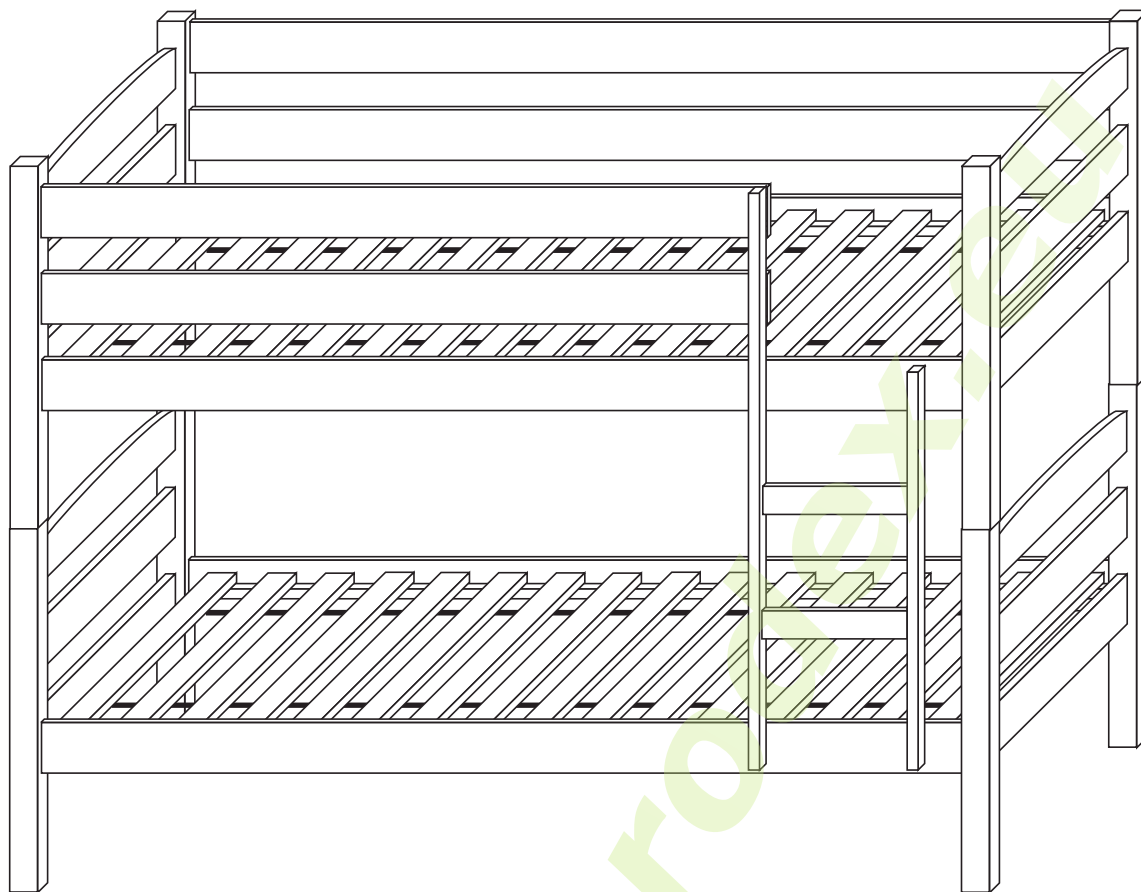

ŁÓŻKO PIĘTROWE 90x200*

Ł-495

Wymiary: 980x2120x1580

Waga: 60kg

Objętość: 0,237m³

Ilość opakowań: 4

***wymiar materaca**

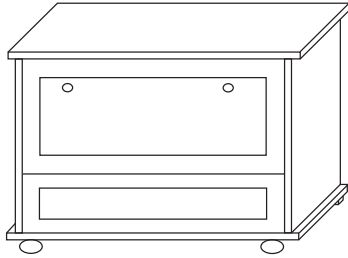

POJEMNIK NA POŚCIEL

Pj-540

Wymiary: 900x430x625

Waga: 20kg

Objętość: 0,242m³

Ilość opakowań: 1

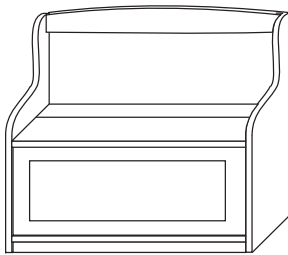

POJEMNIK – ŁAWA

Pj-541

Wymiary: 840x350x700

Waga: 20kg

Objętość: 0,197m³

Ilość opakowań: 1

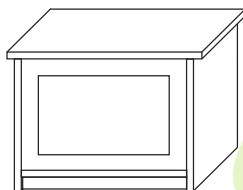

POJEMNIK UNIWERSALNY MAŁY

Pj-542

Wymiary: 600x370x430

Waga: 10kg

Objętość: 0,096m³

Ilość opakowań: 1



POJEMNIK UNIWERSLNY DUŻY

Pj-543

Wymiary: 850x370x430

Waga: 15kg

Objętość: 0,135m³

Ilość opakowań: 1

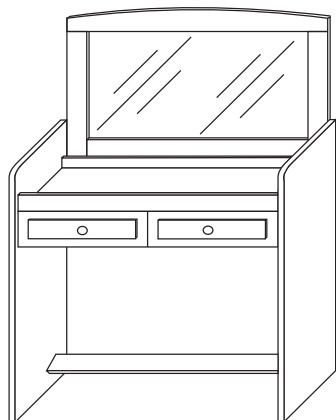

TOALETKA Z ZAMYKANYM LUSTREM

T-751

Wymiary: 840x450x1205

Waga: 23kg

Objętość: 0,446m³

Ilość opakowań: 1

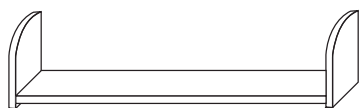

PÓŁKA 1-PRZEGRODA '90

P-550 '60

Wymiary: 600x200x200

P-551 '90

Wymiary: 900x200x200

P-552 '120

Wymiary: 1200x200x200

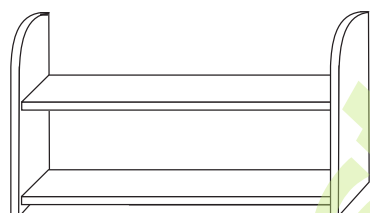

PÓŁKA 2-PRZEGRODY

P-553 '60

Wymiary: 600x200x460

P-554 '90

Wymiary: 900x200x460

P-555 '120

Wymiary: 1200x200x460

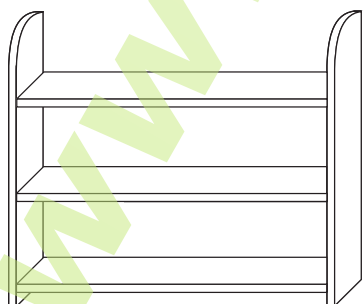

PÓŁKA 3-PRZEGRODY '60

P-556 '60

Wymiary: 600x200x750

P-557 '90

Wymiary: 900x200x750

P-558 '120

Wymiary: 1200x200x750

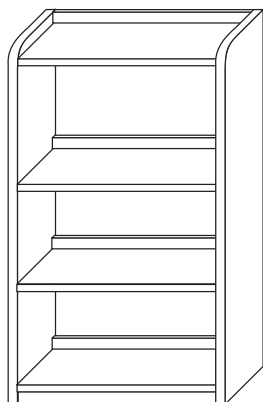

REGAŁ 4-PRZEGRÓD

R-570 '40
Wymiary: 400x310x1000
R-571 '60
Wymiary: 600x310x1000
R-572 '90
Wymiary: 900x310x1000

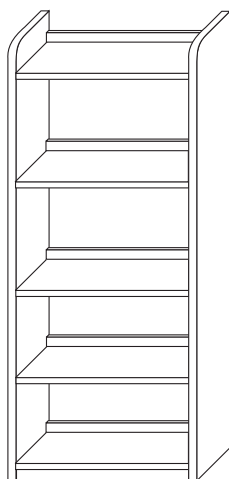

REGAŁ 5-PRZEGRÓD

R-573 '40
Wymiary: 400x310x1400
R-574 '60
Wymiary: 600x310x1400
R-575 '90
Wymiary: 900x310x1400

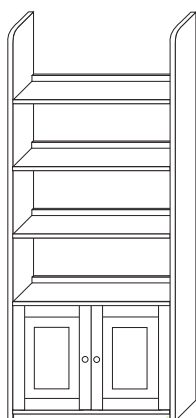

REGAŁ 2-DRZWI '85

R-576
Wymiary: 850x310x2000
Waga: 27kg
Objętość: 0,069m³
Ilość opakowań: 3

W szafce regału jedna półka drewniana

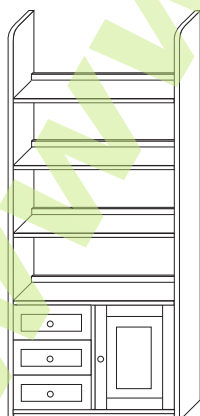

REGAŁ DRZWI + 3-SZUFLADY '87

R-577
Wymiary: 870x310x2000
Waga: 30kg
Objętość: 0,096m³
Ilość opakowań: 4

W szafce regału jedna półka drewniana

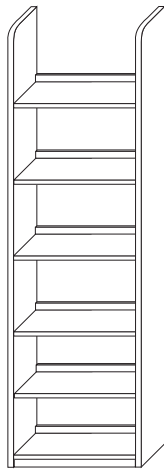

REGAŁ 6-PRZEGRÓD

R-578 '40
Wymiary: 400x310x2000
R-579 '60
Wymiary: 600x310x2000
R-580 '90
Wymiary: 900x310x2000

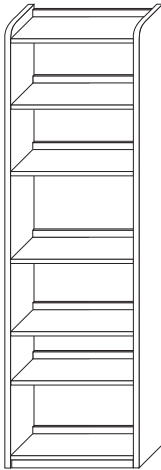

REGAŁ 7-PRZEGRÓD

R-581 '40
Wymiary: 400x310x2000
R-582 '60
Wymiary: 600x310x2000
R-583 '90
Wymiary: 900x310x2000

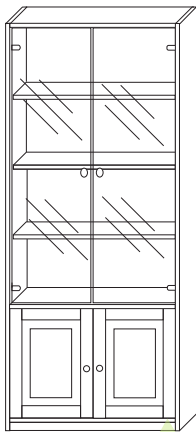

REGAŁ 2-DRZWI + 2-SZYBY ROZWIERANE

R-590
Wymiary: 850x310x2000
Waga: 30kg
Objętość: 0,085m³
Ilość opakowań: 5

W szafce regału jedna półka drewniana

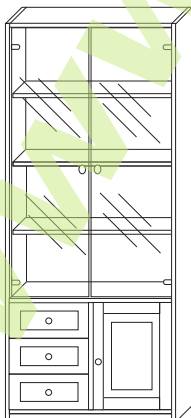

REGAŁ DRZWI + 3-SZUFLADY + 2-SZYBY ROZWIERANE

R-594
Wymiary: 870x310x2000
Waga: 33kg
Objętość: 0,105m³
Ilość opakowań: 5

W szafce regału jedna półka drewniana

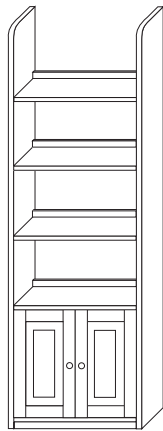

W szafce regału jedna półka drewniana

REGAŁ 2-DRZWI '65

R-591

Wymiary: 650x310x2000

Waga: 23kg

Objętość: 0,075m³

Ilość opakowań: 3

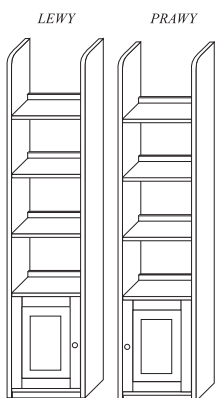

W szafce regału jedna półka drewniana

REGAŁ 1-DRZWI '45 LEWY-PRAWY

R-592

Wymiary: 450x310x2000

Waga: 18kg

Objętość: 0,055m³

Ilość opakowań: 3

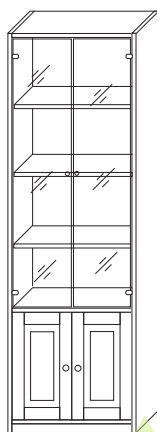

W szafce regału jedna półka drewniana

REGAŁ 2-DRZWI + 2-SZYBY ROZWIERANE '65

R-598

Wymiary: 650x310x2000

Waga: 25kg

Objętość: 0,059m³

Ilość opakowań: 5

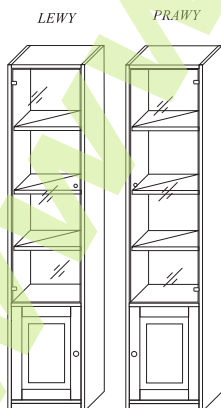

W szafce regału jedna półka drewniana

REGAŁ 1-DRZWI + SZYBA ROZWIERANA '45 LEWY-PRAWY

R-599

Wymiary: 450x310x2000

Waga: 20kg

Objętość: 0,048m³

Ilość opakowań: 5

Regały występują w opcji klejonej (w całości) lub skręcane (do montażu)

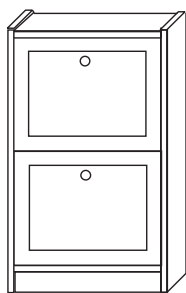

SZAFKA NA BUTY 2-KLAPY

Sza-800 '50

Wymiary: 500x165x830

Sza-801 '80

Wymiary: 800x165x830

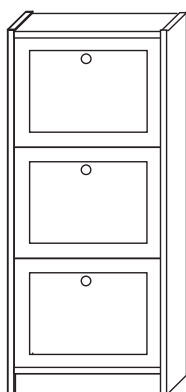

SZAFKA NA BUTY 3-KLAPY

Sza-802 '50

Wymiary: 500x165x1150

Sza-803 '80

Wymiary: 800x165x1150

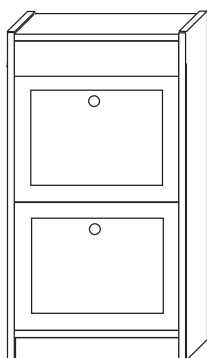

SZAFKA NA BUTY 2-KLAPY + POJEMNIK

Sza-804 '50

Wymiary: 500x165x930

Sza-805 '80

Wymiary: 800x165x930

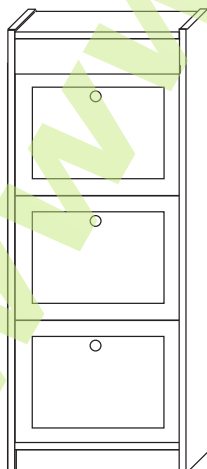

SZAFKA NA BUTY 3-KLAPY + POJEMNIK

Sza-806 '50

Wymiary: 500x165x1250

Sza-807 '80

Wymiary: 800x165x1250

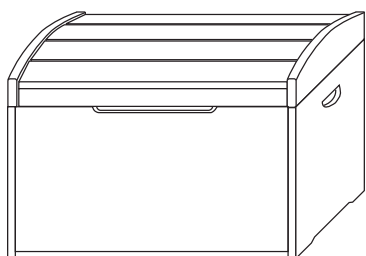

KUFER

KF-001
Wymiary: 810x540x550
Waga: 15kg
Objętość: 0,241m³
Ilość opakowań: 1

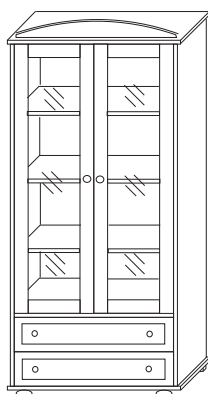

W witrynie trzy półki drewniane

WITRYNA OSZKLONA Z SZUFLADAMI Boki wykonane z płyty wiórowej okleinowanej okleiną naturalną – od frontu z doklejką z drewna litego

Wit-820
Wymiary: 900x430x1890
Waga: 40kg
Objętość: 0,724m³
Ilość opakowań: 5

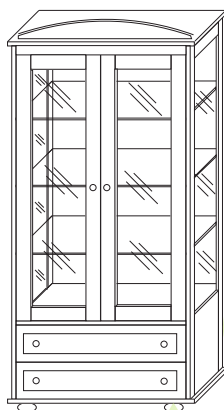

W witrynie trzy półki szklane

WITRYNA OSZKLONA Z SZUFLADAMI I SZYBAMI W BOKACH

Wit-826
Wymiary: 900x430x1890
Waga: 40kg
Objętość: 0,724m³
Ilość opakowań: 5



W witrynie cztery półki szklane

WITRYNA OSZKLONA 1-DRZWIOWA

Wit-821
Wymiary: 580x540x1770
Waga: 35kg
Objętość: 0,560m³
Ilość opakowań: 1

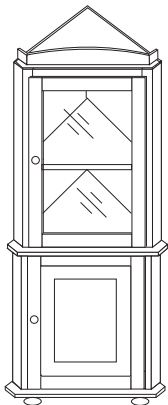

WITRYNA NAROŻNA 2- CZĘŚCIOWA
Boki obu części wykonane z płyty wiórowej
okleinowanej okleiną naturalną

Wit-823
Wymiary: 690x430x1880
Waga: 40kg
Objętość: 0,655m³
Ilość opakowań: 2
Ściany boczne: 490x490

Boki wykonane z płyty wiórowej okleinowanej
okleiną naturalną

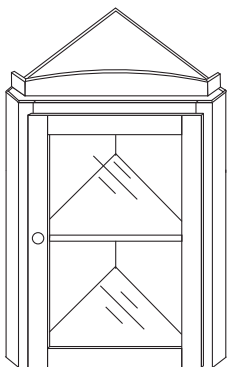

W części górnej jedna półka drewniana

WITRYNA NAROŻNA 2-CZĘŚCIOWA
CZĘŚĆ GÓRNA

Wit-824
Wymiary: 690x430x1050
Waga: 20kg
Objętość: 0,364m³
Ilość opakowań: 1
Ściana boczna: 490x490

Boki wykonane z płyty wiórowej okleinowanej
okleiną naturalną

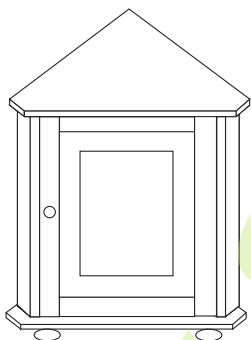

W części dolnej jedna półka drewniana

WITRYNA NAROŻNA 2-CZĘŚCIOWA
CZĘŚĆ DOLNA

Wit-825
Wymiary: 690x430x830
Waga: 20kg
Objętość: 0,291m³
Ilość opakowań: 1
Ściana boczna: 490x490

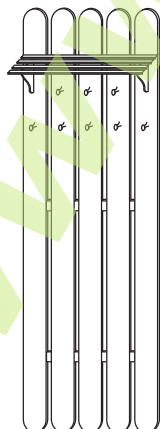

WIESZAK DUŻY Z PÓLKĄ

W-850
Wymiary: 600x240x1700
Waga: 15kg
Objętość: 0,204m³
Ilość opakowań: 1

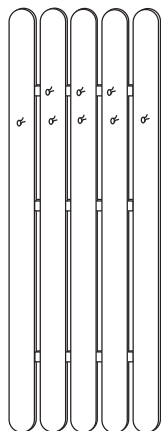

WIESZAK DUŻY BEZ PÓŁKI

W-851
Wymiary: 600x120x1700
Waga: 15kg
Objętość: 0,204m³
Ilość opakowań: 1

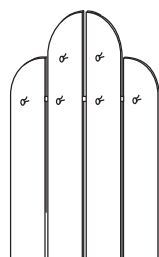

WIESZAK

W-852
Wymiary: 600x100x990
Waga: 12kg
Objętość: 0,024m³
Ilość opakowań: 1

ODZIEŻOWA

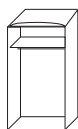

Z BIELIŻNIARKĄ

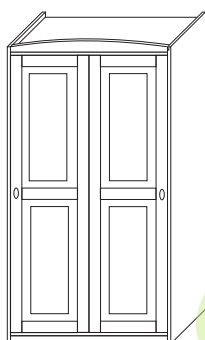
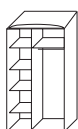

Boki, wiązania, przegroda, półki wykonane z płyty wiórowej okleinowanej okleiną naturalną z frontu z dworkiem z drewna litego

SZAFKA 2-DRZWI PRZESUWNE '100

Sz-900 - ODZIEŻOWA
Sz-901 - ODZIEŻOWA Z LUSTREM
Sz-920 - Z BIELIŻNIARKĄ
Sz-921 - Z BIELIŻNIARKĄ I LUSTREM
Wymiary: 1000x610x1880
Waga: 50kg
Objętość: 0,202m³
Ilość opakowań: odzieżowa 4/z bieliżniarką 5

ODZIEŻOWA

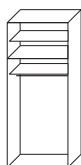

Z BIELIŻNIARKĄ

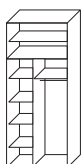

Boki, wiązania, przegroda, półki wykonane z płyty wiórowej okleinowanej okleiną naturalną z frontu z dworkiem z drewna litego

SZAFKA 2-DRZWI PRZESUWNE Z NADSTAWKĄ '100

Sz-902 - ODZIEŻOWA
Sz-903 - ODZIEŻOWA Z LUSTREM
Sz-922 - Z BIELIŻNIARKĄ
Sz-923 - Z BIELIŻNIARKĄ I LUSTREM
Wymiary: 1000x610x2400
Waga: 65kg
Objętość: 0,252m³
Ilość opakowań: odzieżowa 5/z bieliżniarką 6

ODZIEŻOWA

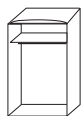

Z BIELIŻNIARKĄ

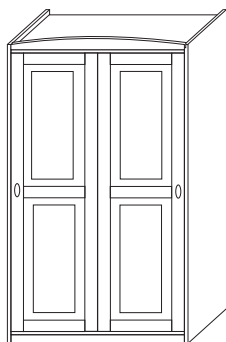
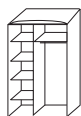

Boki, wiązania, przegroda, półki wykonane z płyty wiórowej okleinowanej okleiną naturalną z frontu z doklejką z drewna litego

SZAFKA 2-DRZWI PRZESUWNE '120

Sz-904 - ODZIEŻOWA

Sz-905 - ODZIEŻOWA Z LUSTREM

Sz-924 - Z BIELIŻNIARKĄ

Sz-925 - Z BIELIŻNIARKĄ I LUSTREM

Wymiary: 1200x610x1880

Waga: 65kg

Objętość: 0,211m³

Ilość opakowań: odzieżowa 4/z bielizniarką 5

ODZIEŻOWA

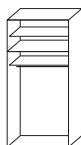

Z BIELIŻNIARKĄ

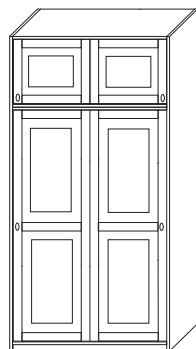
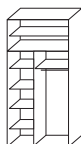

Boki, wiązania, przegroda, półki wykonane z płyty wiórowej okleinowanej okleiną naturalną z frontu z doklejką z drewna litego

SZAFKA 2-DRZWI PRZESUWNE Z NADSTAWKĄ '120

Sz-906 - ODZIEŻOWA

Sz-907 - ODZIEŻOWA Z LUSTREM

Sz-926 - Z BIELIŻNIARKĄ

Sz-927 - Z BIELIŻNIARKĄ I LUSTREM

Wymiary: 1200x610x2400

Waga: 70kg

Objętość: 0,278m³

Ilość opakowań: odzieżowa 5/z bielizniarką 6

ODZIEŻOWA

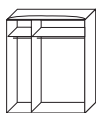

Z BIELIŻNIARKĄ

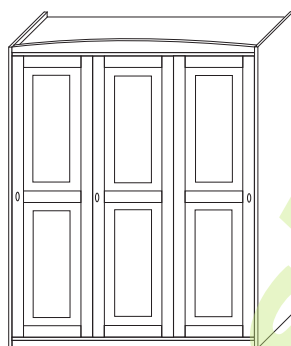
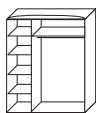

Boki, wiązania, przegroda, półki wykonane z płyty wiórowej okleinowanej okleiną naturalną z frontu z doklejką z drewna litego

SZAFKA 3-DRZWI PRZESUWNE '150

Sz-908 - ODZIEŻOWA

Sz-909 - ODZIEŻOWA Z LUSTREM

Sz-928 - Z BIELIŻNIARKĄ

Sz-929 - Z BIELIŻNIARKĄ I LUSTREM

Wymiary: 1500x610x1880

Waga: 65kg

Objętość: 0,289m³

Ilość opakowań: odzieżowa 4/z bielizniarką 6

ODZIEŻOWA

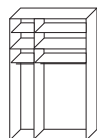

Z BIELIŻNIARKĄ

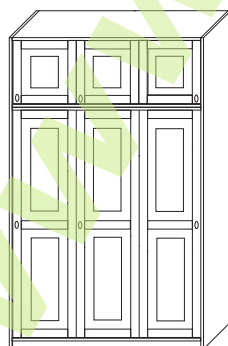
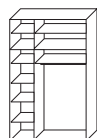

Boki, wiązania, przegroda, półki wykonane z płyty wiórowej okleinowanej okleiną naturalną z frontu z doklejką z drewna litego

SZAFKA 3-DRZWI PRZESUWNE Z NADSTAWKĄ '150

Sz-910 - ODZIEŻOWA

Sz-911 - ODZIEŻOWA Z LUSTREM

Sz-930 - Z BIELIŻNIARKĄ

Sz-931 - Z BIELIŻNIARKĄ I LUSTREM

Wymiary: 1500x610x2400

Waga: 85kg

Objętość: 0,311m³

Ilość opakowań: odzieżowa 5/z bielizniarką 6

<p>ODZIEŻOWA</p>  <p>Z BIELIŻNIARKĄ</p>   <p>Boki, wiązania, przegroda, półki wykonane z płyty wiórowej okleinowanej okleiną naturalną z frontu z doklejką z drewna litego</p>	<p>SZAFKA 1-DRZWI ROZWIERANE '60</p> <p>Sz-960 - ODZIEŻOWA Sz-940 - Z BIELIŻNIARKĄ</p> <p>Wymiary: 600x610x1880 Waga: 45kg Objętość: 0,168m³ Ilość opakowań: 3</p>
<p>ODZIEŻOWA</p>  <p>Z BIELIŻNIARKĄ</p>   <p>Boki, wiązania, przegroda, półki wykonane z płyty wiórowej okleinowanej okleiną naturalną z frontu z doklejką z drewna litego</p>	<p>SZAFKA 2-DRZWI ROZWIERANE '96</p> <p>Sz-961 - ODZIEŻOWA Sz-941 - Z BIELIŻNIARKĄ</p> <p>Wymiary: 960x630x1990 Waga: 60kg Objętość: 0,175m³ Ilość opakowań: 3</p>
<p>ODZIEŻOWA</p>  <p>Z BIELIŻNIARKĄ</p>   <p>Boki, wiązania, przegroda, półki wykonane z płyty wiórowej okleinowanej okleiną naturalną z frontu z doklejką z drewna litego</p>	<p>SZAFKA 3-DRZWI ROZWIERANE '140</p> <p>Sz-962 - ODZIEŻOWA Sz-942 - Z BIELIŻNIARKĄ</p> <p>Wymiary: 1400x630x1990 Waga: 75kg Objętość: 0,206m³ Ilość opakowań: 5</p>
<p>ODZIEŻOWA</p>  <p>Z BIELIŻNIARKĄ</p>   <p>Boki, wiązania, przegroda, półki wykonane z płyty wiórowej okleinowanej okleiną naturalną z frontu z doklejką z drewna litego</p>	<p>SZAFKA 4-DRZWI ROZWIERANE '184</p> <p>Sz-963 - ODZIEŻOWA Sz-943 - Z BIELIŻNIARKĄ</p> <p>Wymiary: 1840x630x1990 Waga: 85kg Objętość: 0,268m³ Ilość opakowań: 5</p>

ODZIEŻOWA

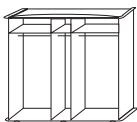

Z BIELIŻNIARKĄ

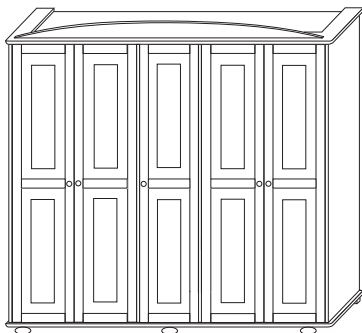
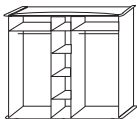

SZAFKA 5-DRZWI ROZWIERANE '227

Sz-964 - ODZIEŻOWA
Sz-944 - Z BIELIŻNIARKĄ
Wymiary: 2270x630x1990
Waga: 100kg
Objętość: 0,302m³
Ilość opakowań: 5

Boki, wiązania, przegroda, półki wykonane z płyty wiórowej okleinowanej okleiną naturalną z frontu z doklejką z drewna litego

ODZIEŻOWA

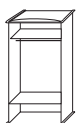

Z BIELIŻNIARKĄ

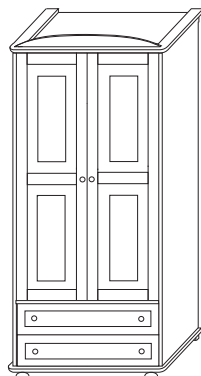
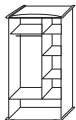

SZAFKA 2-DRZWI ROZWIERANE + 2-SZUFLADY DUŻE '96

Sz-965 - ODZIEŻOWA
Sz-945 - Z BIELIŻNIARKĄ
Wymiary: 960x630x1990
Waga: 65kg
Objętość: 0,211m³
Ilość opakowań: 6

Boki, wiązania, przegroda, półki wykonane z płyty wiórowej okleinowanej okleiną naturalną z frontu z doklejką z drewna litego

ODZIEŻOWA



Z BIELIŻNIARKĄ



SZAFKA 4-DRZWI ROZWIERANE + 2-SZUFLADY '184

Sz-968 - ODZIEŻOWA
Sz-948 - Z BIELIŻNIARKĄ
Wymiary: 1840x630x1990
Waga: 85kg
Objętość: 0,268m³
Ilość opakowań: 6

Boki, wiązania, przegroda, półki wykonane z płyty wiórowej okleinowanej okleiną naturalną z frontu z doklejką z drewna litego

ODZIEŻOWA

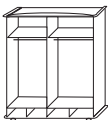

Z BIELIŻNIARKĄ

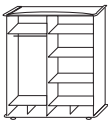

SZAFKA 4-DRZWI ROZWIERANE + 4-SZUFLADY '184

Sz-969 - ODZIEŻOWA
Sz-949 - Z BIELIŻNIARKĄ
Wymiary: 1840x630x1990
Waga: 85kg
Objętość: 0,268m³
Ilość opakowań: 7

Boki, wiązania, przegroda, półki wykonane z płyty wiórowej okleinowanej okleiną naturalną z frontu z doklejką z drewna litego

ODZIEŻOWA



Z BIELIŻNIARKĄ

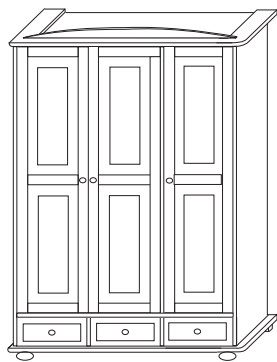
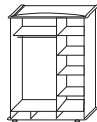

Boki, wiązania, przegroda, półki wykonane z płyty wiórowej okleinowanej okleiną naturalną z frontu z doklejką z drewna litego

SZAFKA 3-DRZWI ROZWIERANE + 3-SZUFLADY '140

Sz-966 - ODZIEŻOWA

Sz-946 - Z BIELIŻNIARKĄ

Wymiary: 1400x630x1990

Waga: 80kg

Objętość: 0,218m³

Ilość opakowań: 6

ODZIEŻOWA

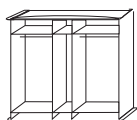

Z BIELIŻNIARKĄ

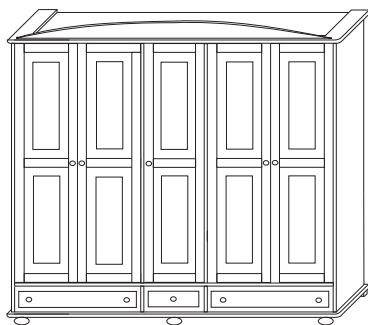
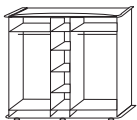

Boki, wiązania, przegroda, półki wykonane z płyty wiórowej okleinowanej okleiną naturalną z frontu z doklejką z drewna litego

SZAFKA 5-DRZWI ROZWIERANE + 3-SZUFLADY '227

Sz-967 - ODZIEŻOWA

Sz-947 - Z BIELIŻNIARKĄ

Wymiary: 2270x630x1990

Waga: 110kg

Objętość: 0,317m³

Ilość opakowań: 7

ODZIEŻOWA

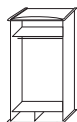

Z BIELIŻNIARKĄ

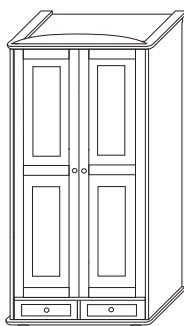
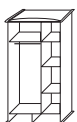

Boki, wiązania, przegroda, półki wykonane z płyty wiórowej okleinowanej okleiną naturalną z frontu z doklejką z drewna litego

SZAFKA 2-DRZWI ROZWIERANE + 2-SZUFLADY MAŁE '96

Sz-970 - ODZIEŻOWA

Sz-950 - Z BIELIŻNIARKĄ

Wymiary: 960x630x1990

Waga: 60kg

Objętość: 0,175m³

Ilość opakowań: 5

Z BIELIŻNIARKĄ

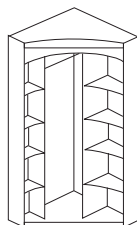

Boki, wiązania, przegroda, półki wykonane z płyty wiórowej okleinowanej okleiną naturalną z frontu z doklejką z drewna litego

SZAFKA 2-DRZWI ROZWIERANE NAROŻNA Z BIELIŻNIARKĄ

Sz-990

Wymiary: 1030x1030x1880

Waga: 80kg

Objętość: 0,230m³

Ilość opakowań: 5

Szafy występują w opcji z wykończeniem typowym lub na prosto

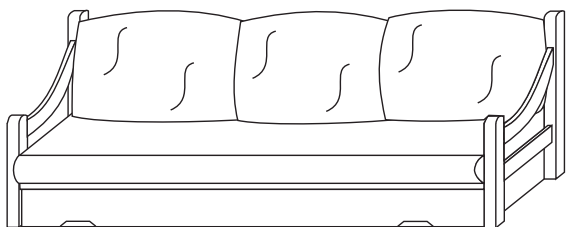

KANAPA „STUDENT” Z POJEMNIKIEM

Kp-105
Wymiary: 1900x800x800
Waga: 60kg
Objętość: 1,216m³
Ilość opakowań: 1

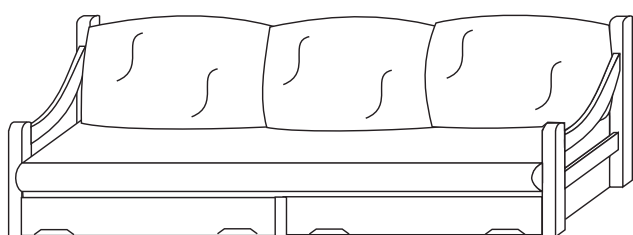

KANAPA „STUDENT” Z 2- POJEMNIKAMI

Kp-106
Wymiary: 2000x800x800
Waga: 60kg
Objętość: 1,280m³
Ilość opakowań: 1

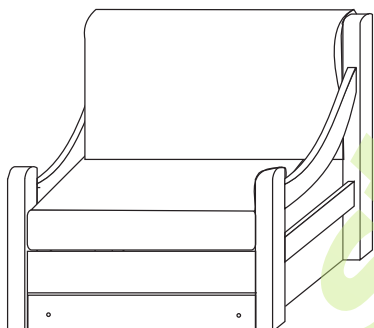

FOTEL 1-OSOBOWY ROZKŁADANY „SOLO”

F-091
Wymiary: 850x870x820
Po rozłożeniu długość: 2270
Waga: 35kg
Objętość: 0,606m³
Ilość opakowań: 1

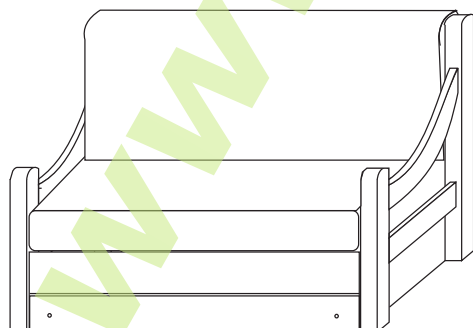

KANAPA „ADAM” 2-OSOBOWA ROZKŁADANA

Kp-115
Wymiary: 1330x830x820
Po rozłożeniu długość: 2200
Waga: 30kg
Objętość: 0,906m³
Ilość opakowań: 1

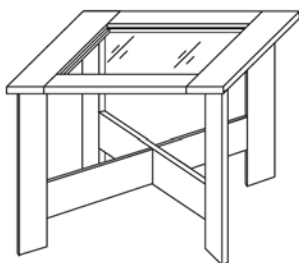

**STOLIK KWADRATOWY PRZESZKLONY
(szyba jasna)**

X-005
Wymiary: 600x600x500
Waga: 8kg
Objętość: 0,180m³
Ilość opakowań: 1
WYSTĘPUJE W OPCJI Z:
- szybą przyciemnianą;
- szybą piaskowaną.

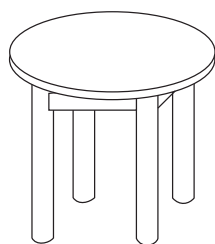

**STOLIK OKOLICZNOŚCIOWY OKRĄGŁY
ŚR. 60**

X-001
Wymiary: Ø 600x460
Waga: 8kg
Objętość: 0,032m³
Ilość opakowań: 1

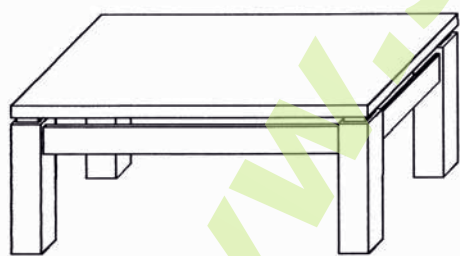

STOLIK OKOLICZNOŚCIOWY

X-006
Wymiary: 800x800x500
Ilość opakowań: 1

X-007
Wymiary: 1000x800x500
Ilość opakowań: 1

X-008
Wymiary: 1200x800x500
Ilość opakowań: 1

X-009
Wymiary: 1400x800x500
Ilość opakowań: 1

X-010
Wymiary: 1600x800x500
Ilość opakowań: 1

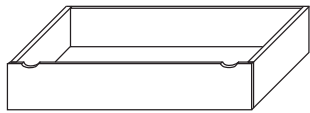

SZUFLADA POD ŁÓŻKO

Szu-650

Wymiary: 900x750x180

Ilość opakowań: 1

Szu-651

Wymiary: 1600x750x180

Ilość opakowań: 1

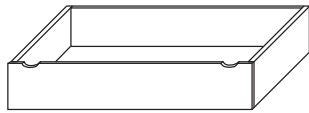

SZUFLADA POD ŁÓŻKO '90

Szu-652

Wymiary: 900x600x180

Ilość opakowań: 1

Szu-653

Wymiary: 1600x600x180

Ilość opakowań: 1

Szuflada przystosowana do łóżek o materacach 140x200* z podporą środkową

PRZYKŁAD MEBLI Z WYPLOTEM RATTANOWYM

Wyplot rattanowy stosowany w szufladach oraz w drzwiach zamiast płycin

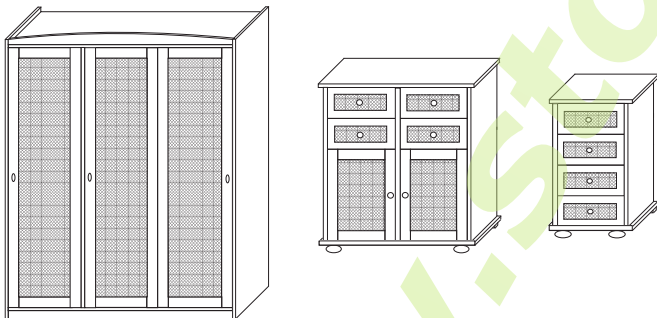

PRZYKŁAD MEBLI Z WYPLOTEM RATTANOWYM

Wyplot rattanowy stosowany w szufladach oraz drzwiach zamiast płycin.